

Küschall® COMPACT Attract



NOUVEAU

Tarif public en baisse !

4 nouveaux coloris de châssis sans supplément

Dossier rabattable type Compact disponible grâce au service Unique

À partir de :
1676,97 € TTC

Codes LPPR :

- 9124643 - VHP, PROPULSION MANUELLE, PLIANT, A DOSSIER NON INCLINABLE, INVACARE : 558,99 €

- 9124689 - VHP, PROPULSION MANUELLE, PLIANT, A DOSSIER INCLINABLE, INVACARE : 603,65 €

Küschall®

UNIQUE
Designed by you. Built by us.



BP Bodypoint®

matrx®
SCIENCE OF SEATING

Informations client

Date :
Référence d'achat :
Code client :
Cachet du distributeur :



Caractéristiques produit

Type de châssis	Pliant par croisillon profilé simple ou double
Matière	Aluminium
Potences	Escamotables et amovibles
Poids total*	11,3 kg
Poids de transport	8,7 kg
Crash-testé	Oui (avec option DDY1720)
Positionnement	Compatible avec les produits Matrx et Bodypoint
Motorisation	alber e-motion & alber e-fix
Poids max utilisateur	130 kg
Garantie	2 ans hors pièces d'usure

Commandes



Pour passer vos commandes ou réaliser vos devis, utilisez notre **e-commerce** dans votre **espace Invacare Pro** sur www.invacare.fr, ou commandez par e-mail à : commandesfr@invacare.com
Les codes et montants LPPR sont donnés à titre indicatif et n'engagent en aucun cas *Invacare*®.

Utilisez le configurateur en ligne sur *Invacare Pro* pour générer des devis ou commandes exempts d'incompatibilités et avec les derniers tarifs en vigueur.

- Sélectionner les options choisies par une croix dans les cases Configuration standard Option sans supplément de prix

Nous nous réservons une tolérance de +/- 10 mm à la livraison sur la largeur d'assise, les hauteurs d'assise avant et arrière, la hauteur de dossier et l'UL.

* : Poids indicatif pour une dimension d'assise de 400x400 mm

Küschall® Compact Attract				Euros		
				Prix Public		LPPR*
CODE		DESIGNATION	NC : Non Compatible / NC : 9999 : non compatible avec la référence 9999	HT	TTC	
DDY0020	<input type="checkbox"/>	küschall® Compact Attract® Dossier Fixe - Code LPPR 9124643		1589,55	1676,97	558,99
DDY0022	<input type="checkbox"/>	küschall® Compact Attract® Dossier réglable en angle - Code LPPR 9124689	NC : dossier MatrX	1716,54	1810,95	603,65
FABRICATION SPECIALE						
DDY0000	<input type="checkbox"/>	Fabrication spéciale - description complète à joindre avec schema		Sur devis		
Sur devis	<input type="checkbox"/>	Dossier rabattable sur l'assise type Compact	(Sélectionner DDY0022 et DDY0000 Fab. spéciale)	Sur devis		NOUVEAU
TYPE D'ASSISE						
Châssis						
DDY0211	<input type="checkbox"/>	Standard		◆	◆	
Largeur d'assise (SW) (SW 360 à 420 mm : simple croisillon / SW 440 à 500 mm : double croisillon)						
DDY0126	<input type="checkbox"/>	360 mm	DDY0128	<input type="checkbox"/>	380 mm	○ ○
DDY0130	<input type="checkbox"/>	400 mm	DDY0132	<input type="checkbox"/>	420 mm	○ ○
DDY0134	<input type="checkbox"/>	440 mm	DDY0136	<input type="checkbox"/>	460 mm	○ ○
DDY0138	<input type="checkbox"/>	480 mm	DDY0140	<input type="checkbox"/>	500 mm	○ ○
NC : dossiers MatrX Elite hauteur 360 mm et tous les MX2						
Profondeur d'assise (SD) (Châssis ajusté à la profondeur d'assise à partir de la profondeur 380 mm (simple croisillon) et à partir de la profondeur 400 mm (double croisillon) / Profondeur 360 et 380 mm : NC coussins d'assise MatrX, position du centre de gravité 95 mm et freins à tirer						
DDY0412	<input type="checkbox"/>	360 mm	DDY0415	<input type="checkbox"/>	380 mm	○ ○
DDY0417	<input type="checkbox"/>	400 mm				◆ ◆
DDY0420	<input type="checkbox"/>	420 mm	DDY0422	<input type="checkbox"/>	440 mm	○ ○
DDY0424	<input type="checkbox"/>	460 mm	DDY0427	<input type="checkbox"/>	480 mm	○ ○
DDY0428	<input type="checkbox"/>	500 mm				○ ○
Hauteur de dossier (BH)						
DDY0585	<input type="checkbox"/>	Hauteur de dossier selon dossier MatrX choisi		NC : courbure lombaire		○ ○
DDY0506	<input type="checkbox"/>	330 mm	DDY0509	<input type="checkbox"/>	345 mm	○ ○
DDY0512	<input type="checkbox"/>	360 mm	DDY0514	<input type="checkbox"/>	375 mm	○ ○
DDY0516	<input type="checkbox"/>	390 mm	DDY0518	<input type="checkbox"/>	405 mm	○ ○
DDY0520	<input type="checkbox"/>	420 mm				◆ ◆
DDY0522	<input type="checkbox"/>	435 mm	DDY0524	<input type="checkbox"/>	450 mm	○ ○
DDY0526	<input type="checkbox"/>	465 mm	DDY0528	<input type="checkbox"/>	480 mm	○ ○
DDY0530	<input type="checkbox"/>	495 mm				○ ○
Hauteur d'assise avant (FSTF) (FSTF 430 mm à 450 mm : fourches montées haut avec roues de 5" / FSTF 450 à 470 mm : fourches montées haut avec roues de 6" / FSTF 480 à 500 mm : fourches montées haut avec roues de 7") FSTF 450, 460 et 470 mm : NC roues de 7"						
DDY0845	<input type="checkbox"/>	430 mm	DDY0846	<input type="checkbox"/>	440 mm	NC : roues 6" et 7"
DDY0847	<input type="checkbox"/>	450 mm	DDY0848	<input type="checkbox"/>	460 mm	○ ○
DDY0849	<input type="checkbox"/>	470 mm	DDY0850	<input type="checkbox"/>	480 mm	○ ○
DDY0851	<input type="checkbox"/>	490 mm				○ ○
DDY0852	<input type="checkbox"/>	500 mm				◆ ◆
DDY0853	<input type="checkbox"/>	510 mm	DDY0854	<input type="checkbox"/>	520 mm	○ ○
Hauteur d'assise arrière (RSTF) (RSTF 400 mm NC garde-boue fixes) /FSTF-RSTF : maximum 80 mm / Avec potences à 70° : RSTF max = FSTF-0 mm						
DDY0945	<input type="checkbox"/>	400 mm	DDY0946	<input type="checkbox"/>	410 mm	NC : accoudoirs 1440 et 1441
DDY0947	<input type="checkbox"/>	420 mm	DDY0948	<input type="checkbox"/>	430 mm	○ ○
DDY0949	<input type="checkbox"/>	440 mm				◆ ◆
DDY0950	<input type="checkbox"/>	450 mm				○ ○
DDY0951	<input type="checkbox"/>	460 mm	DDY0952	<input type="checkbox"/>	470 mm	○ ○
DDY0953	<input type="checkbox"/>	480 mm	DDY0954	<input type="checkbox"/>	490 mm	○ ○
Distance (LLL) fauteuil (LLL 460 mm NC palettes réglables en angle) / Avec potences à 70°, LLL max = FSTF-20mm						
DDY1679	<input type="checkbox"/>	380 mm	DDY1680	<input type="checkbox"/>	390 mm	○ ○
DDY1681	<input type="checkbox"/>	400 mm	DDY1682	<input type="checkbox"/>	410 mm	○ ○
DDY1683	<input type="checkbox"/>	420 mm				○ ○
DDY1684	<input type="checkbox"/>	430 mm				◆ ◆
DDY1685	<input type="checkbox"/>	440 mm	DDY1686	<input type="checkbox"/>	450 mm	NC : potences 90° pour UL450 mm
DDY1687	<input type="checkbox"/>	460 mm				NC : palettes réglables en angle et en profondeur, potences 90°

**BAISSE DE
TARIF À
3 x LPPR**

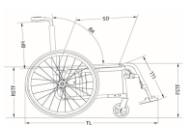
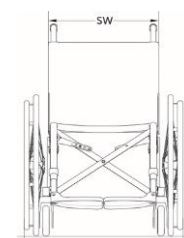

Roues avant / type de montage pour fourches	Montage haut	Montage standard
5"	430 - 450	460 - 520
6"	450 - 470	480 - 520
7"	480 - 500	510 - 520

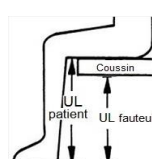

**UL fauteuil
=
UL patient -
épaisseur coussin**

Küschall® Compact Attract						Euros		
						Prix Public		LPPR*
						HT	TTC	
TYPE DE DOSSIER								
Type de dossier								
DDY0705	<input type="checkbox"/>	Courbure lombaire (<i>Uniquement pour dossier fixe</i>)	NC : dossiers Matrux	43,60	46,00			
Inclinaison de dossier (BA) (par rapport à l'assise), seulement pour dossier réglable en angle. Pour angle de 82°, uniquement possible avec FSTF-RSTF = 80 mm								
DDY0707	<input type="checkbox"/>	82°	DDY0719	<input type="checkbox"/>	94°		○	○
DDY0718	<input type="checkbox"/>	86°	DDY0711	<input type="checkbox"/>	98°		○	○
DDY0709	<input type="checkbox"/>	90°	DDY0712	<input type="checkbox"/>	102°		○	○
Garniture de dossier								
DDY0700	<input type="checkbox"/>	Standard, avec capitonnage mousse	NC : poignées réglables en hauteur ext., tendeur de dossier	◆	◆			
DDY0725	<input type="checkbox"/>	Réglable en tension par scratch, toile rembourrée noire avec pochette et bavette		33,08	34,90	34,90		
DDY0735	<input type="checkbox"/>	Réglable en tension par scratch, toile Aero-Back rembourrée noire micro-aérée		235,07	248,00	34,90		
Personnalisation de toile								
UN1680967	<input type="checkbox"/>	Toile de dossier de couleur (20 coloris au choix)		Sur devis	Sur devis			
UN1680968	<input type="checkbox"/>	Manchons de couleur (20 coloris au choix)		Sur devis	Sur devis			
Dossiers Matrux (NC tendeur de dossier, courbure lombaire) La hauteur indiquée correspond à celle du dossier. <i>Retrouvez les cale-troncs et tous les accessoires sur la fiche de mesure Matrux !</i>								
DDY0764	<input type="checkbox"/>	Dossier Matrux MX2 , hauteur 150 mm (fixations latérales à démontage rapide)	NC : largeur 480 et 500 mm, 1720	927,01	978,00	838,47*		
DDY0765	<input type="checkbox"/>	Dossier Matrux MX2 , hauteur 230 mm (fixations latérales à démontage rapide)	NC : largeur 480 et 500 mm, 1720	927,01	978,00	838,47*		
DDY0766	<input type="checkbox"/>	Dossier Matrux MX2 , hauteur 310 mm (fixations latérales à démontage rapide)	NC : largeur 480 et 500 mm, 1720	927,01	978,00	838,47*		
DDY0767	<input type="checkbox"/>	Dossier Matrux MX2 , hauteur 410 mm (fixations latérales à démontage rapide)	NC : largeur 480 et 500 mm	927,01	978,00	838,47*		
DDY0758	<input type="checkbox"/>	Dossier Matrux Elite E2 , hauteur 260 mm (paire de fixations mini incluse)	NC : 1720	717,54	757,00	838,47*		
DDY0759	<input type="checkbox"/>	Dossier Matrux Elite E2 , hauteur 310 mm (paire de fixations mini incluse)	NC : 1720	717,54	757,00	838,47*		
DDY0760	<input type="checkbox"/>	Dossier Matrux Elite E2 , hauteur 360 mm (paire de fixations mini incluse)	NC : largeur 480 et 500 mm, 1720	717,54	757,00	838,47*		
DDY0761	<input type="checkbox"/>	Dossier Matrux Elite E2 , hauteur 410 mm (paire de fixations mini incluse)		717,54	757,00	838,47*		
DDY0763	<input type="checkbox"/>	Dossier Matrux Elite E2 , hauteur 460 mm (paire de fixations standards incluse)		717,54	757,00	838,47*		
DDY0756	<input type="checkbox"/>	Dossier Matrux Elite Deep E2 , hauteur 310 mm (paire de fixations mini incluse)	NC : 1720	717,54	757,00	838,47*		
DDY0757	<input type="checkbox"/>	Dossier Matrux Elite Deep E2 , hauteur 410 mm (paire de fixations mini incluse)		717,54	757,00	838,47*		
DDY0762	<input type="checkbox"/>	Dossier Matrux Elite Deep E2 , hauteur 460 mm (paire de fixations standards incluse)		717,54	757,00	838,47*		
*LPPR Code 6226337 = 838,47 € : Si choix d'un dossier de positionnement et d'un coussin. Nécessite une prescription émanant d'un médecin spécialisé en pédiatrie, rééducation fonctionnelle, rhumatologie ou chirurgie orthopédique.								
Poignées à pousser								
DDY0702	<input type="checkbox"/>	Standards longues (Si dossier Matrux, poignées montées à 475 mm de l'assise)		◆	◆			
DDY0750	<input type="checkbox"/>	Sans poignées	NC : freins tambour - si dossier Matrux, poignées montées à 350 mm de l'assise	○	○			
DDY0751	<input type="checkbox"/>	Poignées courtes	NC : freins tambour - si dossier Matrux, poignées montées à 475 mm de l'assise	○	○			
DDY0703	<input type="checkbox"/>	Réglables en hauteur, externes	NC : accoudoirs tube 1411	192,42	203,00			
DDY0733	<input type="checkbox"/>	Réglables en hauteur, intégrées	NC : tendeur de dossier	232,23	245,00			
DDY0704	<input type="checkbox"/>	Rabattables	NC : freins tambour, tendeur de dossier - si dossier Matrux, poignées montées à 450 mm de l'assise	192,42	203,00			



0705



0700



0764, 0765, 0766, 0767

MX2 : seulement 140g de plus qu'un dossier réglable en tension !













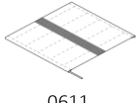

0758, 0759, 0760, 0761, 0763



0756, 0757, 0762





0703

Küschall® Compact Attract				Euros			
				Prix Public		LPPR*	
				HT	TTC		
OPTIONS DE DOSSIER							
Tendeur de dossier							
DDY1491	<input type="checkbox"/>	Tendeur de dossier, escamotable et amovible	NC : poignées à pousser rabattables et réglables en hauteur intégrées, garniture de dossier standard, BH 330 à 390 mm	138,39	146,00		 1491
ASSISE							
Toile d'assise							
DDY0611	<input type="checkbox"/>	Standard avec une bande scratch centrale - face douce		◆	◆		
Personnalisation de toile d'assise							
UN1680966	<input type="checkbox"/>	Toile d'assise de couleur		Sur devis	Sur devis		 0611
Coussin d'assise							
DDY0600	<input type="checkbox"/>	Standard - base en mousse haute résilience, couche supérieure en mousse viscoélastique - H : 60 mm		101,42	107,00	34,90	 0600
DDY0662	<input type="checkbox"/>	Coussin Matrix Libra (housse noire bi-extensible imperméable et déperlante)		293,84	310,00	34,90 / 838,47*	 0606  0662
*LPPR Code 6226337 = 838,47 € : Si choix d'un dossier de positionnement et d'un coussin. Nécessite une prescription émanant d'un médecin spécialisé en pédiatrie, rééducation fonctionnelle, rhumatologie ou chirurgie orthopédique.							
Pochette d'assise							
DDY0606	<input type="checkbox"/>	Pochette d'assise amovible		74,88	79,00		
POCHETTES SOUS TOILE D'ASSISE							
DDY0616	<input type="checkbox"/>	Petite pochette toile (fixation par bandes scratch sur la toile d'assise)		56,87	60,00		 0616/0617
DDY0617	<input type="checkbox"/>	Grande pochette toile (fixation par bandes scratch sur la toile d'assise)		56,87	60,00		
POTENCES / PALETTES							
Potences							
DDY1540	<input type="checkbox"/>	70° (équivalent à potence 80° d'un fauteuil Action)		◆	◆		
DDY1542	<input type="checkbox"/>	90° - ATTENTION : Nombreuses incompatibilités à plusieurs niveaux - UNIQUEMENT PRÉCONISÉ POUR MONTAGE MOTORISATION E-PILOT	NC : UL 450 / 460 mm, palettes fixes reculées, roues avant 6" et 7"	○	○		
Palettes doubles							
DDY1562	<input type="checkbox"/>	Fixes, position avancée		◆	◆		 1562/1563
DDY1563	<input type="checkbox"/>	Fixes, position reculée		○	○		
DDY1573	<input type="checkbox"/>	Réglables en angle et en profondeur		175,36	185,00		
Sangle							
DDY1534	<input type="checkbox"/>	Appui-mollets		66,35	70,00		 1530
DDY1530	<input type="checkbox"/>	Talonnères		◆	◆		
APPUI-BRAS / GARDE-BOUE / PROTEGE-VETEMENTS							
Protège-vêtements fixes							
DDY1424	<input type="checkbox"/>	En composite		◆	◆		
DDY1401	<input type="checkbox"/>	En carbone		223,70	236,00		
Garde-boue							
DDY1426	<input type="checkbox"/>	En composite, fixe		○	○		 1408
DDY1425	<input type="checkbox"/>	En composite, amovible		71,09	75,00		
DDY1405	<input type="checkbox"/>	En carbone, fixe		190,52	201,00		
DDY1408	<input type="checkbox"/>	En carbone, amovible		295,73	312,00		
Accoudoirs (avec protège-vêtements composite) (+ 30 mm de largeur hors tout)							
DDY1416	<input type="checkbox"/>	Courts, réglables en hauteur avec outils et amovibles (inclus des protège-vêtements en composite)		○	○		 1416/1421
DDY1421	<input type="checkbox"/>	Longs, réglables en hauteur avec outils et amovibles (inclus des protège-vêtements en composite)		24,64	26,00		 1440/1441
DDY1440	<input type="checkbox"/>	Crantés, courts, relevables, amovibles et réglables en hauteur de 210 à 310 mm	NC : carrossage 3°, RSTF 400 et 410 mm	217,06	229,00		
DDY1441	<input type="checkbox"/>	Crantés, longs, relevables, amovibles et réglables en hauteur de 210 à 310 mm	NC : carrossage 3°, RSTF 400 et 410 mm	240,76	254,00		 1445
DDY1445	<input type="checkbox"/>	Relevables, rabattables, amovibles et réglables en hauteur, bordure noire	NC : carrossage 3°	339,34	358,00		
Appui-bras							
DDY1411	<input type="checkbox"/>	Tubes réglables en hauteur et amovibles - capitonnage confort	NC : motorisations alber	264,45	279,00		 1411

Küschall® Compact Attract				Euros			
				Prix Public		LPPR*	
				HT	TTC		
CHASSIS							
Coloris de châssis (Châssis arrière et croisillon Noir Attract, châssis avant et potences de la couleur sélectionnée)							
DDY0360	<input type="checkbox"/>	Noir Attract		◆	◆		
DDY0307	<input type="checkbox"/>	Gris Attract		○	○		
DDY0308	<input type="checkbox"/>	Bleu Attract		○	○		
DDY0311	<input type="checkbox"/>	Rouge Attract		○	○		
UN1680972	<input type="checkbox"/>	Cuivre	NOUVEAU	○	○		
UN1680971	<input type="checkbox"/>	Bleu Pacifique	NOUVEAU	○	○		
UN1680970	<input type="checkbox"/>	Gris pailleté	NOUVEAU	○	○		
UN1680965	<input type="checkbox"/>	Prune	NOUVEAU	○	○		
	<input type="checkbox"/>	Autre coloris küschall (sauf fluo et polis vernis) - une solution fabrication spéciale Unique, tarif pour châssis bicolore (+ 5 jours)		473,93	500,00		
<div style="display: flex; align-items: center;">  </div>							
ROUES AVANT							
DDY0810	<input type="checkbox"/>	5" Bandage noir		○	○		
DDY0863	<input type="checkbox"/>	5" Bandage Soft noir		◆	◆		
UN1680964	<input type="checkbox"/>	5" Froglegs de couleur	Coloris à préciser	Sur devis	Sur devis		
DDY0821	<input type="checkbox"/>	6" Pneumatique		36,02	38,00		
DDY0820	<input type="checkbox"/>	6" Bandage noir		○	○		
DDY0822	<input type="checkbox"/>	7" Bandage		36,02	38,00		
Roulements							
UN1673803	<input type="checkbox"/>	Roulement céramique ou anodisé pour roues		Sur devis	Sur devis		
ROUES ARRIERE							
Position de la roue arrière (distance horizontale entre canne de dossier et axe de la roue)							
DDY0264	<input type="checkbox"/>	95 mm (la plus active)	NC : SD 360 et 380 mm	○	○		
DDY0265	<input type="checkbox"/>	75 mm		◆	◆		
DDY0266	<input type="checkbox"/>	55 mm (la plus stable)	NC : motorisations Alber	○	○		
Diamètre des roues arrière							
DDY0902	<input type="checkbox"/>	24"		◆	◆		
Carrossage de la roue arrière							
DDY0282	<input type="checkbox"/>	0°		◆	◆		
DDY0283	<input type="checkbox"/>	3°	NC : freins tambour, motorisations alber	○	○		
Type des roues arrière							
DDY0921	<input type="checkbox"/>	Roues Actives 24" (main-courante aluminium, jante, moyeu et rayonnage radial noir - Pneus : revêtement au choix)	NC : toutes les mains-courantes, protège-rayons	◆	◆		
DDY0915	<input type="checkbox"/>	küschall moyeu Starec 24" (jante noire, moyeu noir, rayonnage noir croisé)		108,06	114,00		
DDY0908	<input type="checkbox"/>	High Performance 24" (jante noire, moyeu Starec noir, rayonnage croisé)	NC : bandage	471,09	497,00		
DDY0906	<input type="checkbox"/>	Spinergy LXX 24" (jante, moyeu et rayons noirs)	NC : bandage	711,85	751,00		
DDY0923	<input type="checkbox"/>	Roues avec freins tambour - commande tierce-personne	NC : motorisations alber	472,04	498,00		
UN1680962	<input type="checkbox"/>	Spinergy Lite Extreme X-laced XLX 24", noire, moyeu argent. Si personnalisation, moyeu noir		Sur devis	Sur devis		
Personnalisation de roues arrière Spinergy							
UN1676528	<input type="checkbox"/>	Personnalisation de couleur des jantes sur roues Spinergy		Sur devis	Sur devis		
UN1676529	<input type="checkbox"/>	Personnalisation de couleur des moyeux sur roues Spinergy		Sur devis	Sur devis		
UN1676530	<input type="checkbox"/>	Personnalisation de couleur des rayons sur roues Spinergy		Sur devis	Sur devis		
Motorisations alber (NC : tubes basculeurs, porte-cannes, et 3° de carrossage). Garde-boue amovibles en carbone à privilégier : plus larges et plus couvrants.							
DDY0926	<input type="checkbox"/>	Fixation pour assistance électrique à la propulsion alber e-motion M25 (inclus 2 roulettes anti-basculer alber, rallonges de patins de frein)		579,15	611,00		
Conseil : pour une compatibilité parfaite des freins avec les roues manuelles, nous vous conseillons d'équiper celles-ci du même type de revêtement que les roues motorisées.							

Taille des pneus
MAXXIS LIGHT GUARD / ALPHA PROTECT :
24" : 25-540
MBL SPEEDLITE :
24" : 25-540

Küschall® Compact Attract				Euros				
				Prix Public		LPPR*		
				HT	TTC			
Pneus arrière								
DDY1014	<input type="checkbox"/>	Pneu noir Maxxis Lite Guard (protection anti-crevaisson)	24"	◆	◆			
DDY1004	<input type="checkbox"/>	Bandage noir	24"	○	○	NC : roues High Performance et Spinerger LXX		
DDY1008	<input type="checkbox"/>	Pneu noir Maxxis Alpha Protect (protection anti-	24"	72,04	76,00			
DDY1011	<input type="checkbox"/>	Pneu noir MBL Speedlite	24"	72,04	76,00			
Mains-courantes (NC : roues Actives)								
DDY1113	<input type="checkbox"/>	Aluminium anodisé Light, écartement 30 mm		◆	◆			
DDY1102	<input type="checkbox"/>	Anti-dérapante, livré avec écartement 30 mm, réglable à 40 mm		142,18	150,00			
DDY1104	<input type="checkbox"/>	Acier inoxydable, écartement 30 mm		103,32	109,00			
DDY1106	<input type="checkbox"/>	Titane, écartement 30 mm		277,73	293,00			
DDY1120	<input type="checkbox"/>	Carbolife Gekko S , avec anti-dérapant, livré avec écartement 30 mm, réglage à 40 mm		277,73	293,00			
OPTIONS ROUES ET CHASSIS								
Kit anodisation								
UN1676887	<input type="checkbox"/>	Kit anodisation 3		Sur devis	Sur devis			
Protège-rayons								
DDY1200	<input type="checkbox"/>	Transparent		181,99	192,00			
SECURITE								
Freins								
DDY1311	<input type="checkbox"/>	A tirer		○	○			
DDY1312	<input type="checkbox"/>	Standards à pousser		◆	◆			
DDY1306	<input type="checkbox"/>	Frein küschall à tirer		70,14	74,00			
OPTIONS DE POSITIONNEMENT								
			Pensez aux accessoires de positionnement Bodypoint : ceintures, harnais, maintiens de chevilles.					
OPTIONS POUR TIERCE-PERSONNE								
Montage de 2 éléments maximum par côté dans la liste suivante : Roulettes anti-basculer, Tubes basculeurs, porte-canne ou roues de transit								
Roulettes anti-basculer (NC : motorisations Alber)								
DDY1702	<input type="checkbox"/>	Droite		121,33	128,00			
DDY1703	<input type="checkbox"/>	Gauche		121,33	128,00			
DDY1704	<input type="checkbox"/>	Droite et gauche		242,65	256,00			
Kit de transport								
DDY1720	<input type="checkbox"/>	Kit de transport (autocollants)		24,64	26,00			
Ceinture								
DDY1730	<input type="checkbox"/>	Ceinture de maintien, fermeture à boucle plastique		32,23	34,00			
Catadioptres								
DDY1710	<input type="checkbox"/>	Montés sur les roues		○	○			
AUTRES OPTIONS								
DDY1729	<input type="checkbox"/>	Protections de châssis arrière, la paire		40,76	43,00			
Tubes basculeurs (NC : motorisations Alber)								
DDY1708	<input type="checkbox"/>	A Droite	NC : porte-canne droit	66,35	70,00			
DDY1709	<input type="checkbox"/>	A Gauche	NC : porte-canne gauche	66,35	70,00			
DDY1718	<input type="checkbox"/>	Les deux	NC : porte-canne des deux côtés	132,70	140,00			
Porte-canne (NC : motorisations Alber)								
DDY1706	<input type="checkbox"/>	A Droite		81,52	86,00			
DDY1707	<input type="checkbox"/>	A Gauche		81,52	86,00			
DDY1719	<input type="checkbox"/>	Les deux		163,03	172,00			
Montre küschall								
DDY1712	<input type="checkbox"/>	Montre küschall, côté droit		174,41	184,00			
DDY1713	<input type="checkbox"/>	Montre küschall, côté gauche		174,41	184,00			
Autres								
DDY1760	<input type="checkbox"/>	Tablette (uniquement avec les accoudoirs 1416/1421/1445/1411)		355,45	375,00	76,84		
DDY1715	<input type="checkbox"/>	Pompe		24,64	26,00			
DDY1717	<input type="checkbox"/>	Trousse à outils		11,37	12,00			
DDY1728	<input type="checkbox"/>	Sac de transport des roues AR (24", 25" et 26")		60,66	64,00			



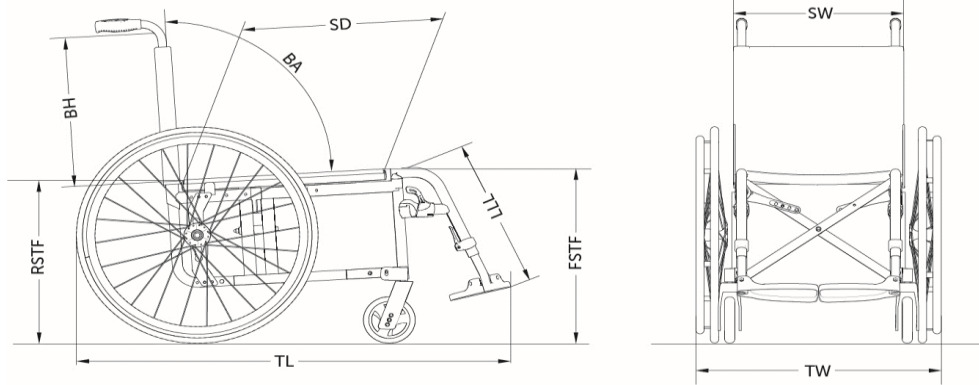

KÜSCHALL COMPACT Attract

Rampes en accessoire

1654128	<input type="checkbox"/> Rampe Basic 2 parties télescopiques en aluminium et revêtement antidérapant Dimensions repliée : 1210 x 194 mm 8,8 kg la paire - capacité maximum : 270 kg		402,84	425,00		1654128 
1654129	<input type="checkbox"/> Rampe Quick2go Compact 3 parties télescopiques en aluminium et revêtement antidérapant Dimensions repliée : 870 x 237 mm 13,6 kg la paire - capacité maximum : 260 kg		805,69	850,00		1654129 