

# Rea® Dahlia® 45° MatrX



Pour passer vos commandes ou réaliser vos devis, utilisez notre e-commerce dans votre espace Invacare Pro sur [www.invacare.fr](http://www.invacare.fr), ou commandez par e-mail à : [commandesfr@invacare.com](mailto:commandesfr@invacare.com)



## Rea® Dahlia® 45° MatrX

Fauteuil manuel en acier à châssis pliant



### Désignations et codes LPPR :

- \* Fauteuil pliant à dossier inclinable : 9124689 = 603,65€
- \* Appui-tête : 9324804 = 63,41€
- \* Repose-jambes avec palettes articulées : 9325488 = 105,76€ x2
- \* Siège de série modulable et évolutif, tous modèles et adjonctions : 6226337 = 838,47€
- *Nécessite une prescription émanant d'un médecin spécialisé en pédiatrie, rééducation fonctionnelle, rhumatologie ou chirurgie orthopédique.*

### Descriptif :

- Assise inclinable jusqu'à 45° \*
- Dossier réglable en angle ou inclinable de 0° à 30° \*
- Largeur hors tout réduite : Largeur d'assise +180 mm avec roues de 20", 22", 24"; +160 mm avec roues 16"
- Empattement réglable sur 90 mm - livré en position reculé
- Poids : à partir de 35kg.
- Poids max utilisateur : 135 kg.
- Durée de garantie 2 ans hors pièces d'usure
- \* cf tableau en fin de fiche de mesure



Date :

Référence d'achat :

Code client :

Cachet du distributeur :

\* Les codes et montants LPPR sont donnés à titre indicatif et n'engagent en aucun cas Invacare®.



Service de personnalisation Invacare Unique

Merci de préciser le numéro de devis ou de fabrication spéciale :





**Tarif Public donné à titre indicatif - Utilisez le configurateur en ligne sur Invacare Pro pour générer des devis ou commandes exempts d'incompatibilités et avec les derniers tarifs en vigueur.**

Sélectionner les options choisies par une croix dans les cases

Configuration standard







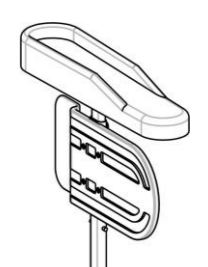
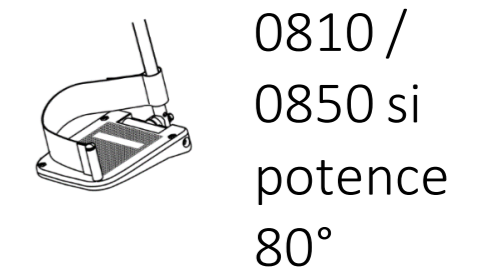
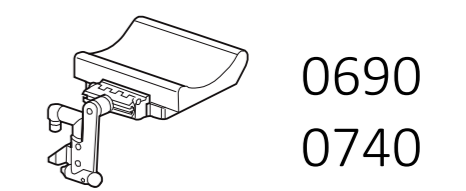
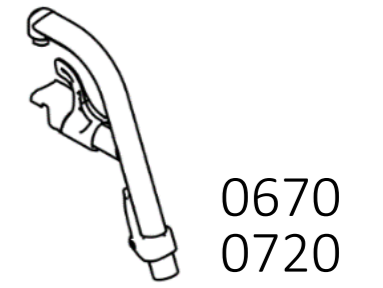
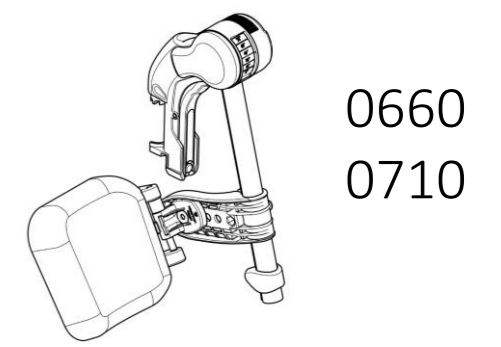

Options sans supplément de prix

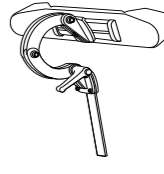
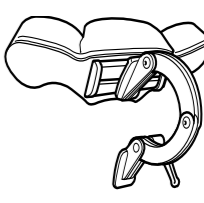
CODE	DESIGNATION	NC : Non Compatible NC : 9999 : non compatible avec la référence 9999	Euros		
			HT	TTC	LPPR
BXB0018	<input type="checkbox"/> Rea® Dahlia® 45° MatrX		2 895,73	3 055,00	1 717,05
<b>TYPES DE PROPULSION</b>					
BXB0035	<input type="checkbox"/> Standard 20", 22" ou 24"	NC : 1548	◆	◆	
BXB0042	<input type="checkbox"/> Kit <i>Dual HR™</i> à démontage rapide à droite - nouvelle version	NC : 0120, 0140, 1515, 1542, 1544, 1546, 1770	832,23	878,00	271,23
BXB0044	<input type="checkbox"/> Kit <i>Dual HR™</i> à démontage rapide à gauche - nouvelle version	NC : 0120, 0140, 1515, 1542, 1544, 1546, 1770	832,23	878,00	271,23
<b>ASSISE</b>					
<b>Largeur d'assise</b>					
BXB0050	<input type="checkbox"/> 390 mm - Réglable de 390 à 440 mm	NC : 0423, 0424, 0425, 0426 1770	○	○	
BXB0060	<input type="checkbox"/> 440 mm - Réglable de 440 à 490 mm	NC : 0421, 0425, 0426	○	○	
BXB0070	<input type="checkbox"/> 490 mm - Réglable de 490 à 540 mm	NC : 0421, 0422, 0423	○	○	
<b>Pré-réglage en largeur de l'assise</b>					
BXB0080	<input type="checkbox"/> Livré avec réglage + 50 mm		○	○	
BXB0100	<input type="checkbox"/> Livré sans pré-réglage		◆	◆	
<b>Profondeur d'assise</b>					
BXB0110	<input type="checkbox"/> Assise plane réglable de 430 à 500 mm		◆	◆	
<b>Hauteur sol/siège (mesurée sans coussin)</b>					
BXB0120	<input type="checkbox"/> 350 mm (uniquement avec roues avant de 4" et roues arrière de 20")	NC : 0630, 0770, 0810, 0850, 1465, 1770	○	○	
BXB0130	<input type="checkbox"/> 380 mm (uniquement avec roues avant de 5" et roues arrière de 20" ou 22")	NC : 0630, 0770, 0810, 0850, 1465, 1770	○	○	
BXB0140	<input type="checkbox"/> 400 mm (uniquement avec roues avant de 6" et roues arrière de 20")	NC : 0630, 0770, 0810, 0850, 1465	○	○	
BXB0150	<input type="checkbox"/> 430 mm (uniquement avec roues avant de 6" et roues arrière de 20" ou 22")	NC : 0630, 1465	○	○	
BXB0160	<input type="checkbox"/> 450 mm (uniquement avec roues avant de 6" et roues arrière de 22" ou 24")	NC : 1465	◆	◆	
BXB0170	<input type="checkbox"/> 480 mm (uniquement avec roues avant de 6" ou 8" et roues arrière de 24")		○	○	

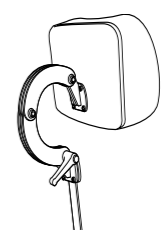
Rea® <i>Dahlia</i> ® 45° MatrX				Euros		
				Prix Public		LPPR
				HT	TTC	
<b>Coussin d'assise</b>						  0230      0240
BXB0220	<input type="checkbox"/>	Mistral - coussin plat hauteur 70 mm	NC : 0290, 0305	○	○	
BXB0230	<input type="checkbox"/>	Flo-Shape - coussin galbé hauteur 90 mm		○	○	
BXB0240	<input type="checkbox"/>	Matrx Contour Visco <sub>NG</sub> - coussin galbé hauteur 100 mm	NC : 0290; 0300, 0305	◆	◆	
<b>Coloris des garnitures de coussin</b>						  0350      0360
BXB0290	<input type="checkbox"/>	Velours noir (TR35)		○	○	
BXB0300	<input type="checkbox"/>	Revêtement PU bi-extensible noir (TR26)		◆	◆	
BXB0305	<input type="checkbox"/>	Mesh micro-aéré noir (TR36)		○	○	
<b>DOSSIER</b>						 0540
<b>Cannes de dossier</b>						
BXB0320	<input type="checkbox"/>	Droites		◆	◆	
<b>Extension largeur entre tube de dossier</b>						
BXB0340	<input type="checkbox"/>	Sans extension de largeur		◆	◆	
<b>Type de dossier</b>						
BXB0350	<input type="checkbox"/>	Dossier <i>Matrx Elite E2</i>		◆	◆	
BXB0360	<input type="checkbox"/>	Dossier <i>Matrx Elite Deep E2</i>		○	○	
<b>Hauteur de dossier</b>						
BXB0413	<input type="checkbox"/>	Hauteur 410 mm - fixations <i>Mini</i>		○	○	
BXB0415	<input type="checkbox"/>	Hauteur 460 mm - fixations <i>Standard</i>		○	○	
BXB0417	<input type="checkbox"/>	Hauteur 510 mm - fixations <i>Standard</i>		◆	◆	
<b>Largeur du dossier Matrx</b>						
BXB0421	<input type="checkbox"/>	380 mm - largeur de buste indicative 290 mm		○	○	
BXB0422	<input type="checkbox"/>	410 mm - largeur de buste indicative 315 mm		○	○	
BXB0423	<input type="checkbox"/>	430 mm - largeur de buste indicative 340 mm		○	○	
BXB0424	<input type="checkbox"/>	460 mm - largeur de buste indicative 370 mm		○	○	
BXB0425	<input type="checkbox"/>	480 mm - largeur de buste indicative 390 mm		○	○	
BXB0426	<input type="checkbox"/>	510 mm - largeur de buste indicative 420 mm		○	○	
<b>Poignées à pousser</b>						
BXB0540	<input type="checkbox"/>	Barre de poussée réglable en angle et en hauteur		145,97	154,00	
BXB0550 BXB0560 BXB0570	<input type="checkbox"/>	Poignées à pousser réglables en hauteur et amovibles ( <i>BXB0570</i> )		◆	◆	
<b>INCLINAISON DE L'ASSISE ET DU DOSSIER</b>						
<b>Inclinaison de l'assise</b>						
BXB0580	<input type="checkbox"/>	MANUELLE par-vérins pneumatiques, commande tierce-personne		◆	◆	
BXB0595	<input type="checkbox"/>	ELECTRIQUE par télécommande, bascule de dossier électrique incluse Conforme à la norme EN 12184 : 2014	NC : 0600, 0620, 0630, 1770, 1860	995,26	1 050,00	
<b>Inclinaison du dossier</b>						
BXB0600	<input type="checkbox"/>	VERINS pneumatiques, commande tierce-personne		◆	◆	
BXB0620	<input type="checkbox"/>	Réglable en angle mécaniquement par VIS		○	○	
<b>POTENCES</b>						
<b>Repose-jambe central</b>						
BXB0630	<input type="checkbox"/>	Repose-jambe central réglable en angle (de 80° à 50°) avec appui mollet et palettes articulées	NC : 0640, 0650, 0655, 0660, 0670, 0690, 0710, 0720, 0740, 0760, 0770, 0790, 0810, 0830, 0850, 1000, 1300, 1310, 1311, 1312, 1313	900,47	950,00      211,52	

Rea® <i>Dahlia</i> ® 45° MatrX				Euros		
				Prix Public		LPPR
				HT	TTC	
<b>Ajustements des potences et repose-jambes</b>						
BXB0640	<input type="checkbox"/>	Position standard		◆	◆	
BXB0650	<input type="checkbox"/>	Position haute (+50 mm)		109,00	115,00	
BXB0655	<input type="checkbox"/>	Support pour position à 85° - angulation du repose-jambe 10° à 85°	NC : 0670, 0690, 0720, 0740	52,13	55,00	
<b>Potence gauche</b>						
BXB0660	<input type="checkbox"/>	Repose-jambe réglable en inclinaison 0° - 75° avec appui-mollet, protection de genou, UL réglable de 290 mm à 520 mm	NC : 0760, 0830, 1290	◆	◆	
BXB0670	<input type="checkbox"/>	Potence fixe à 80°, escamotable int/ext		○	○	-105,76
BXB0690	<input type="checkbox"/>	Support amputé	NC : 0760, 0770, 0790, 0810, 1290, 1300, 1310	140,28	148,00	-105,76
<b>Potence droite</b>						
BXB0710	<input type="checkbox"/>	Repose-jambe réglable en inclinaison 0° - 75° avec appui-mollet, protection de genou, UL réglable de 290 mm à 520 mm	NC : 0710, 0830, 1290	◆	◆	
BXB0720	<input type="checkbox"/>	Potence fixe à 80°, escamotable int/ext		○	○	-105,76
BXB0740	<input type="checkbox"/>	Support amputé	NC : 0760, 0770, 0830, 0850, 1290, 1300, 1310	140,28	148,00	-105,76
<b>PALETTES</b>						
<b>Palette monobloc</b>						
BXB0760	<input type="checkbox"/>	Palette monobloc réglable en profondeur et en angle - tube court	NC : 0630, 0660, 0690, 0710, 0740, 0790, 0830, 1311, 1312, 1313	202,84	214,00	
BXB0770	<input type="checkbox"/>	Palette monobloc réglable en profondeur et en angle - tube long	NC : 0790, 0810, 0830, 0850, 1270, 1280, 1311, 1312, 1313	202,84	214,00	
<b>Palette gauche</b>						
BXB0790	<input type="checkbox"/>	Réglable en profondeur et en angle, tube court, sangle talonnière	NC : 0660, 0690, 0760, 0770	○	○	
BXB0810	<input type="checkbox"/>	Réglable en profondeur, en angle, tube long (et en largeur si commandée avec repose-jambe), sangle talonnière	NC : 1290	◆	◆	
<b>Palette droite</b>						
BXB0830	<input type="checkbox"/>	Réglable en profondeur et en angle, tube court, sangle talonnière	NC : 0710, 0740, 0760, 0770	○	○	
BXB0850	<input type="checkbox"/>	Réglable en profondeur, en angle, tube long (et en largeur si commandée avec repose-jambe), sangle talonnière	NC : 1290	◆	◆	
<b>ACCOUDOIRS</b>						
<b>Accoudoir gauche (verrou d'accoudoir inclus)</b>						
BXB0860	<input type="checkbox"/>	Manchette étroite, réglable en hauteur de 230 à 320 mm, longueur 380 mm	NC : 1717	○	○	
BXB0870	<input type="checkbox"/>	Confort, réglable en hauteur de 230 à 320 mm	NC : 0985, 1717	◆	◆	
BXB0875	<input type="checkbox"/>	Confort, réglable en hauteur 280 à 370 mm	NC : 0985, 1717	36,02	38,00	
BXB0890	<input type="checkbox"/>	Gouttière à rotation latérale indéxée, réglable en hauteur et en profondeur	NC : 0980, 0985, 1710, 1715, 1717, 1720, 1730, 1735, 1740	113,17	119,39	119,39
BXB0910	<input type="checkbox"/>	Manchette étroite, réglable en hauteur de 230 à 320 mm pour demi-tablette gauche <b>UNIQUEMENT</b>	NC : 0985, 1710, 1715, 1720, 1730, 1735, 1740	○	○	
<b>Accoudoir droit (verrou d'accoudoir inclus)</b>						
BXB0920	<input type="checkbox"/>	Manchette étroite, réglable en hauteur de 230 à 320 mm, longueur 380 mm	NC : 1716	○	○	
BXB0930	<input type="checkbox"/>	Confort, réglable en hauteur de 230 à 320 mm	NC : 0985, 1716	◆	◆	
BXB0935	<input type="checkbox"/>	Confort, réglable en hauteur 280 à 370 mm	NC : 0985, 1716	36,02	38,00	
BXB0950	<input type="checkbox"/>	Gouttière à rotation latérale indéxée, réglable en hauteur et en profondeur	NC : 0980, 0985, 1710, 1715, 1716, 1720, 1730, 1735, 1740	113,17	119,39	119,39
BXB0970	<input type="checkbox"/>	Manchette étroite, réglable en hauteur de 230 à 320 mm pour demi-tablette droite <b>UNIQUEMENT</b>	NC : 0985, 1710, 1715, 1720, 1730, 1735, 1740	○	○	



Rea® <i>Dahlia</i> ® 45° MatrX				Euros			
				Prix Public			LPPR
				HT	TTC		
<b>OPTIONS</b>							
<b>Options d'accoudoir</b>							
BXB0980	<input type="checkbox"/>	Coussin latéral rembourré		33,18	35,00		
BXB0985	<input type="checkbox"/>	Housse velours rembourrée pour manchette étroite, la paire	NC : 1710, 1715, 1716, 1717, 1720, 1725, 1730, 1735, 1740	41,71	44,00		
<b>Options d'assise</b>							
BXB0990	<input type="checkbox"/>	Housse de coussin d'assise imperméable		33,18	35,00		
BXB1000	<input type="checkbox"/>	Plot d'abduction	NC : 1020	246,45	260,00		
BXB1010	<input type="checkbox"/>	Plaque d'extension de l'assise (en largeur, en profondeur, ou de manière asymétrique), la paire		83,41	88,00		
BXB1020	<input type="checkbox"/>	Plaque pour réhausse de la hauteur d'assise, épaisseur 20 mm		94,79	100,00		
<b>Options de dossier</b>							
<b>Appuis-tête</b>							
BXB1040	<input type="checkbox"/>	Appui-tête avec réglage latéral et oreillettes réglables	NC : 1047, 1060, 1070	◆	◆	 1040	
BXB1060	<input type="checkbox"/>	Appui-joue avec réglage latéral et oreillettes longues réglables	NC : 1047, 1070	○	○	 1060	
BXB1041	<input type="checkbox"/>	Appui-tête <b>Matrx</b> Elan Standard (254 mm/10") housse respirante	NC : 1050, 1070	○	○		
BXB1046	<input type="checkbox"/>	Appui-tête <b>Matrx</b> Elan 4 Points M (L280xH254 mm/L11"xH10") housse respirante	NC : 1050, 1070	408,53	431,00	 1041/1047	
<b>Fixation appuis-tête Matrx</b>							
BXB1047	<input type="checkbox"/>	Fixation appui-tête <b>Matrx</b> Elan, multi-réglable		○	○	 1046	
<b>Autres options appuis-tête</b>							
BXB1050	<input type="checkbox"/>	Housse de coussin d'appui-tête <b>Rea</b>	NC : 1060, 1070	47,39	50,00		
BXB1070	<input type="checkbox"/>	Appui-nuque		○	○		
BXB1090	<input type="checkbox"/>	Kit de 3 molettes de réglage pour appui-tête		30,33	32,00		
BXB1260	<input type="checkbox"/>	Indicateur d'inclinaison du dossier		16,11	17,00	 1070	
<b>Options de potences / palettes</b>							
BXB1290	<input type="checkbox"/>	Sangle appui-mollets pour palette monobloc		87,20	92,00		
BXB1300	<input type="checkbox"/>	Revêtements rembourrés pour palettes		103,32	109,00		
BXB1310	<input type="checkbox"/>	Sangle appui-mollets confort rembourrée, Revêtement PU bi-extensible noir		126,07	133,00		
BXB1311	<input type="checkbox"/>	Maintiens de cheville <b>Bodypoint</b> ouverte à boucle, ajustables sur le côté, Large (paire) - livrés non montés avec fixations		170,62	180,00		
BXB1312	<input type="checkbox"/>	Maintiens de cheville <b>Bodypoint</b> ouverte à boucle, ajustables sur le côté, Medium (paire) - livrés non montés avec fixations		170,62	180,00	 1311/1312/1313	
BXB1313	<input type="checkbox"/>	Maintiens de cheville <b>Bodypoint</b> ouverte à boucle, ajustables sur le côté, Small (paire) - livrés non montés avec fixations		161,14	170,00		
<b>CHASSIS</b>							
<b>Coloris de la bande réfléchissante</b>							
BXB1320	<input type="checkbox"/>	Bleu		◆	◆	 1320	
BXB1330	<input type="checkbox"/>	Gris		○	○	 1330	
BXB1340	<input type="checkbox"/>	Rouge		○	○	 1340	
BXB1350	<input type="checkbox"/>	Champagne		○	○	 1350	
BXB1360	<input type="checkbox"/>	Vert pétrole		○	○	 1360	
BXB1365	<input type="checkbox"/>	Sans couleur de bande réfléchissante		○	○		
<b>Fixation des fourches</b>							
BXB1370	<input type="checkbox"/>	Fixes		◆	◆		
BXB1380	<input type="checkbox"/>	Axes à démontage rapide		75,83	80,00		

Rea® Dahlia® 45° MatrX				Euros		
				Prix Public		LPPR
				HT	TTC	
<b>Roues avant</b>						
BXB1395	<input type="checkbox"/>	4" x 1" - 100 x 27 mm - Bandage noir souple		○	○	
BXB1400	<input type="checkbox"/>	5" x 1" - 125 x 27 mm - Bandage noir souple		○	○	
BXB1435	<input type="checkbox"/>	6" x 1.1/4" - 150 x 30 mm - Bandage noir souple		◆	◆	
BXB1455	<input type="checkbox"/>	8" x 1.1/4" - 200 x 32 mm - Bandage noir		○	○	
BXB1465	<input type="checkbox"/>	8" x 1.1/4" - 200 x 32 mm - Pneumatique noir		○	○	
BXB1475	<input type="checkbox"/>	8" x 2" - 200 x 45 mm - Bandage noir		○	○	
<b>ROUES ARRIERE</b>						
<b>Diamètre des roues arrière</b>						
BXB1510	<input type="checkbox"/>	20" - 515 mm avec axes à démontage rapide	NC : 1542, 1546, 1548, 1585, 1595, 1630	○	○	
BXB1525	<input type="checkbox"/>	22" - 560 mm avec axes à démontage rapide	NC : 1630	○	○	
BXB1535	<input type="checkbox"/>	24" - 600 mm avec axes à démontage rapide		◆	◆	
<b>Type de roues arrière</b>						
BXB1542	<input type="checkbox"/>	Standard (moyeu noir, jante grise et rayons gris)	NC : 1620, 1630	◆	◆	
BXB1544	<input type="checkbox"/>	Renforcée (moyeu gris, jante grise, et rayons gris renforcés en acier)		○	○	
BXB1546	<input type="checkbox"/>	Frein tambour (moyeu frein tambour gris, jante grise et rayons gris renforcés en acier)	NC : 1595	213,27	225,00	
BXB1548	<input type="checkbox"/>	Double mains-courantes (moyeu noir, et rayons gris avec système de double mains-courantes)	NC : 1565, 1610, 1620, 1630, 1670	○	○	
<b>Type de revêtement roues arrière (Attention double mains-courantes uniquement en gris jusqu'à Avril)</b>						
BXB1565	<input type="checkbox"/>	Pneumatique noir à crampons 1.3/8" - 35 mm		◆	◆	
BXB1585	<input type="checkbox"/>	Bandage noir 1.3/8" - 35 mm		○	○	
BXB1595	<input type="checkbox"/>	Pneumatique noir fin et lisse - moyenne pression 1" - 25 mm		○	○	
<b>Mains-courantes</b>						
BXB1610	<input type="checkbox"/>	Aluminium		◆	◆	
BXB1620	<input type="checkbox"/>	Anti-dérapantes noires		200,00	211,00	
BXB1630	<input type="checkbox"/>	Acier inoxydable		196,21	207,00	
<b>OPTIONS DE CHASSIS</b>						
<b>Protège-rayons</b>						
BXB1670	<input type="checkbox"/>	Protège-rayons "Frost"		219,91	232,00	
<b>SECURITE</b>						
BXB1680	<input type="checkbox"/>	Freins à tirer		◆	◆	
BXB1685	<input type="checkbox"/>	Freins à câble à commande unilatérale à gauche		327,01	345,00	
BXB1687	<input type="checkbox"/>	Freins à câble à commande unilatérale à droite		327,01	345,00	
<b>Options de sécurité</b>						
<b>Ceintures</b>						
BXB1690	<input type="checkbox"/>	Ceinture de maintien - boucle plastique		73,93	78,00	
BXB1691	<input type="checkbox"/>	Ceinture de hanche, 2 points, Medium, Flat-Mount TM		120,38	127,00	
BXB1692	<input type="checkbox"/>	Ceinture de hanche, 2 points, Large, Flat-Mount TM		127,01	134,00	
BXB1693	<input type="checkbox"/>	Ceinture de hanche, 4 points, Medium, Flat-Mount TM		134,60	142,00	
BXB1694	<input type="checkbox"/>	Ceinture de hanche, 4 points, Large, Flat-Mount TM		142,18	150,00	
<b>Harnais</b>						
BXB1696	<input type="checkbox"/>	Harnais d'épaule PivotFit Dynamic, MD, Medium, Cinch-Mount	Uniquement avec dossiers MatrX ou avec appui-tête/nuque	220,85	233,00	
BXB1697	<input type="checkbox"/>	Harnais d'épaule PivotFit Dynamic, MD, Large, Cinch-Mount	Uniquement avec dossiers MatrX ou avec appui-tête/nuque	227,49	240,00	



Standard

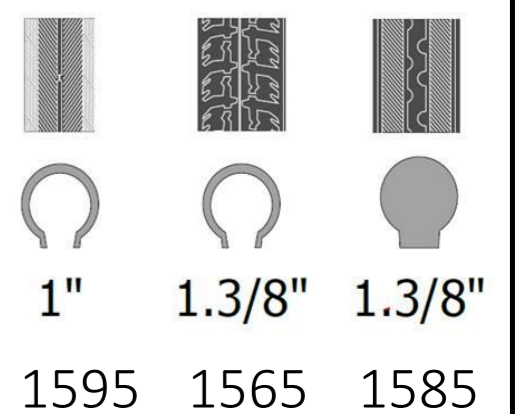

1" 1.3/8" 1.3/8"  
1595 1565 1585

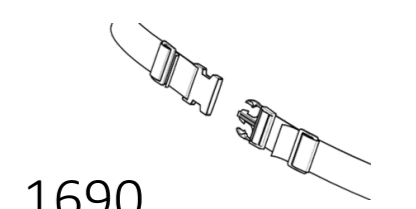

1690



1691 / 1692



1693 / 1694



1696 / 1697









Rea <sup>®</sup> Dahlia <sup>®</sup> 45° MatrX	Euros		
	Prix Public	LPPR	
	HT	TTC	

### OPTIONS DE POSITIONNEMENT

Pensez aux accessoires de positionnement Bodypoint : ceintures, harnais, maintiens de chevilles.

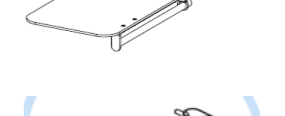

### AUTRES OPTIONS

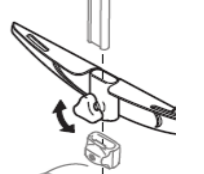
Tablettes							
BXB1710	<input type="checkbox"/>	Tablette amovible réglable en profondeur <b>100% LPPR</b>	NC : 1725	72,83	76,84	76,84	 171
BXB1715	<input type="checkbox"/>	Tablette amovible réglable en profondeur avec coussins appui-coudes	NC : 1725	154,50	163,00	76,84	 1715  1716  1717
BXB1716	<input type="checkbox"/>	Demi-tablette escamotable à gauche	NC : 1720	72,83	76,84	76,84	
BXB1717	<input type="checkbox"/>	Demi-tablette escamotable à droite	NC : 1720	72,83	76,84	76,84	
BXB1730	<input type="checkbox"/>	Tablette escamotable	NC : 1740	300,47	317,00	76,84	 1730
BXB1735	<input type="checkbox"/>	Tablette escamotable avec coussins appui-coudes	NC : 1740	348,82	368,00	76,84	 1735
Coussin de tablette							
BXB1720	<input type="checkbox"/>	Coussin de tablette	NC : 1730, 1735	104,27	110,00		
BXB1725	<input type="checkbox"/>	Coussin pour demi-tablette	NC : 1730, 1735	90,05	95,00		 1725
Autres options							
BXB1740	<input type="checkbox"/>	Goupille de verrouillage pour tablette		59,72	63,00		
BXB1770	<input type="checkbox"/>	Fixation pour assistance électrique à la poussée et au freinage pour la tierce-personne <b>alber viamobil V25</b>	NC : 1830, 1860	313,74	331,00		
BXA1820	<input type="checkbox"/>	Attache pour harnais		78,67	83,00		
BXB1830	<input type="checkbox"/>	tube basculeur	NC : 1860	75,83	80,00		
BXB1850	<input type="checkbox"/>	Accroches taxi		52,13	55,00		
BXB1860	<input type="checkbox"/>	Porte accessoires (concentrateur à oxygène, ventilateur...)		599,05	632,00		
BXB1880	<input type="checkbox"/>	Tige porte-sérum		105,21	111,00		
BXB1890	<input type="checkbox"/>	Kit de limitation d'angle		○	○		
							 1820

### TABLEAU DES COMPATIBILITÉS : Hauteur d'assise / taille des roues arrière / bascule d'assise

Hauteur d'assise	Basculé d'assise réglée en production	Inclinaison de dossier réglée en production	Tailles des roues avant	Tailles des roues arrière
350	30°-(30°)*	30°	4"	20"
380	45°	10°-(30°)**	5"	20"
380	30°-(30°)*	30°	5"	22"
400	45°	30°	6"	20"
430	45°	30°	6"	20"
430	45°	30°	6"	22"
450	45°	30°	6"	22"
450	45°	30°	6"	24"
480	45°	30°	6", 8"	24"

\* bascule d'assise maximale possible selon le réglage du fauteuil  
\*\* inclinaison de dossier maximale possible selon le réglage du fauteuil

### Rampes en accessoire

1440530	<input type="checkbox"/>	Mono rampe pliante en fibre de verre Dimensions repliée : 2000 x 230 mm 16,3 kg - capacité maximum : 300 kg		1 787,68	1 886,00		 1440530
1654128	<input type="checkbox"/>	Rampe Basic 2 parties télescopiques en aluminium et revêtement antidérapant Dimensions repliée : 1210 x 194 mm 8,8 kg la paire - capacité maximum : 270 kg		402,84	425,00		 1654128
1654129	<input type="checkbox"/>	Rampe Quick2go Compact 3 parties télescopiques en aluminium et revêtement antidérapant Dimensions repliée : 870 x 237 mm 13,6 kg la paire - capacité maximum : 260 kg		805,69	850,00		 1654129
1654130	<input type="checkbox"/>	Mono rampe pliante en aluminium Dimensions repliée : 1824 x 714 mm 13,9 kg - capacité maximum : 300 kg		426,54	450,00		 1654130