

Invacare® Aviva® RX40 Ultra Low Maxx AA2



Pour passer vos commandes ou réaliser vos devis, utilisez notre e-commerce dans votre espace Invacare Pro sur www.invacare.fr, ou commandez par e-mail à : commandesfr@invacare.com



Invacare® Aviva® RX40 Ultra Low Maxx AA2

Fauteuil roulant électrique roues arrière motrices



Date :

Référence d'achat :

Code client :

Cachet du distributeur :



Descriptif :

- **Compacité et motricité** optimales grâce à :
 - Châssis étroit à partir de 560 mm
 - Empattement réduit
 - Roues avant de 8" et 9"
- **Performant, confortable et sûr** avec de série
 - Moteurs 340W 4 pôles, et module 120 A
 - Système de suspensions CTC réglable
 - Equipement route de sécurité LED
 - Vitesse jusqu'à 12 km/h sans supplément
 - Batteries 73 Ah et chargeur 10A
- **Design** haut de gamme
 - Carrénage métallisé sur le châssis, les jantes
 - Garde-boue pour roues avant et arrière
 - Fourche monobras

- **Assise multiposition** qui inclus de série :
 - Inclinaison d'assise 0° à 50°
 - Dossier biomécanique à forte compensation avec inclinaison jusqu'à 170°
 - Hauteur d'assise à partir de 420 mm
- Poids maximum de l'utilisateur : 136 kg.
- Garantie 2 ans hors batteries et pièces d'usure.

Tarif maximal de remboursement au titre de la PCH (Prestation de Compensation pour le Handicap) = 7 876,02 € TTC (inclus LPPR), pris en charge par la MDPH (Maison Départementale des Personnes Handicapées). Arrêté du 28 décembre 2005, paru au Journal Officiel du 30 décembre 2005.

* Les codes et montants LPPR sont donnés à titre indicatif et n'engagent en aucun cas Invacare®.



Service de personnalisation Invacare Unique

Merci de préciser le numéro de devis ou de fabrication spéciale :

Tarif Public donné à titre indicatif - Utilisez le configurateur en ligne sur Invacare Pro pour générer des devis ou commandes exempts d'incompatibilités et avec les derniers tarifs en vigueur.

Sélectionner les options choisies par une croix dans les cases Configuration standard Options sans supplément de prix

				Euros	
				Prix Public	LPPR*
CODE	DESIGNATION	NC : Non Compatible NC : 9999 : non compatible avec la référence 9999	HT	TTC	
JAA0016	<input type="checkbox"/> Invacare® Aviva® RX40 AA2 Ultra Low Maxx - code LPPR 9125996 Module de puissance : 120 A - Moteurs : 4 pôles - poids max. utilisateur : 136 kg		11 198,13	11 814,03	3 938,01
				+ 7,00 € HT d'éco-participation	

CHÂSSIS AVIVA RX

JAA2810	<input type="checkbox"/> Châssis étroit - 560 mm	NC : 2024	<input checked="" type="checkbox"/>	<input checked="" type="checkbox"/>	
JAA2830	<input type="checkbox"/> Châssis large - 635 mm <i>Recommandé en combinaison avec repose-jambes central</i>	NC : 1244	333,65	352,00	

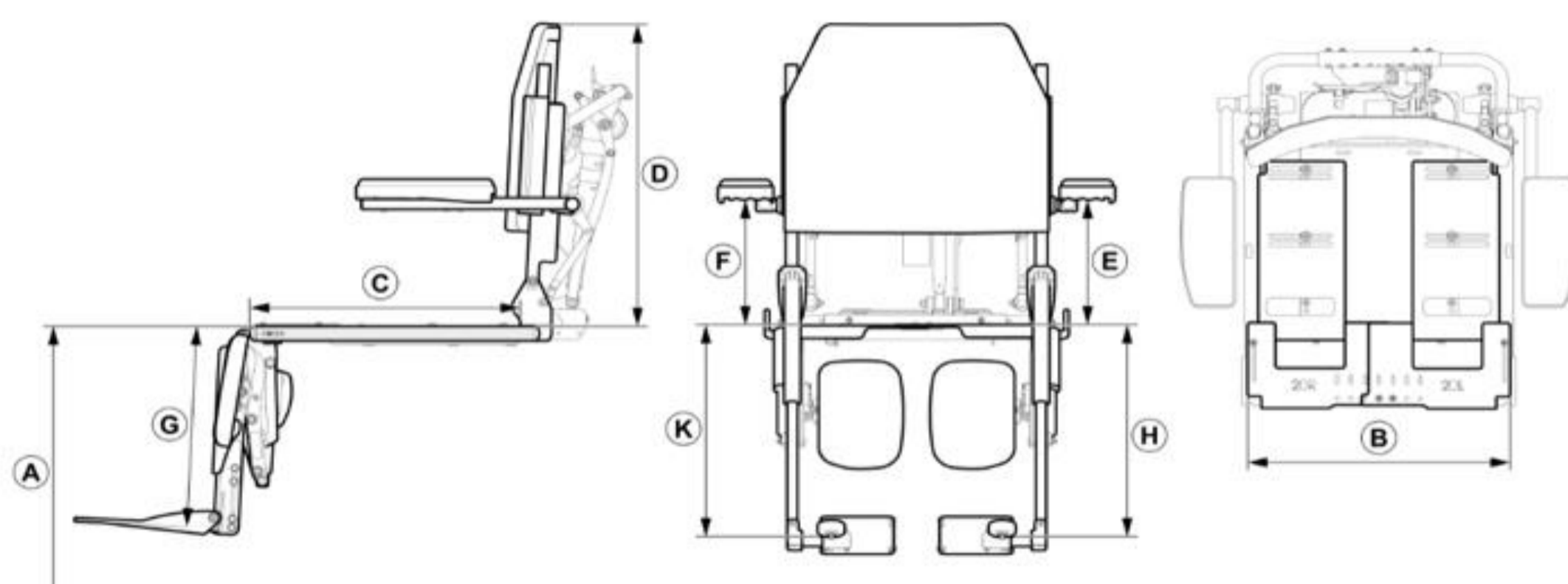

*	Mesure personnalisée :	Mesuré de ... à ...
A	Hauteur d'assise	De l'assise au sol
B	Largeur d'assise	Du bord de plaque d'assise avant gauche au bord de plaque d'assise avant droite
C	Profondeur d'assise	De l'avant de l'assise à l'avant de la canne de dossier
D	Dossier	De la plaque d'assise au haut du dossier
E	Hauteur accoudoir gauche	De la plaque d'assise au haut du tube de l'accoudoir
F	Hauteur accoudoir droite	De la plaque d'assise au haut du tube de l'accoudoir
G	Hauteur repose-jambes central	Du haut de la palette à la plaque d'assise, parallèle au repose-jambes

Invacare® Aviva®RX40 Ultra Low Maxx AA2			Euros		
			Prix Public		LPPR*
			HT	TTC	
H	Repose-jambe latéral Gauche	Du haut de la palette à la plaque d'assise, parallèle au repose-jambe			
K	Repose-jambe latéral Droite	Du haut de la palette à la plaque d'assise, parallèle au repose-jambe			
ASSISE ULTRA LOW MAXX					
JAA2020	<input type="checkbox"/> Assise <i>Ultra Low Maxx</i>		◆	◆	
INCLINAISON D'ASSISE ET DE DOSSIER					
Inclinaison d'assise					
JAA2052	<input type="checkbox"/> Electrique à compensation <i>Ultra Low Maxx CG Tilt</i> de 0° à 50°	NC : 1401	◆	◆	
JAA2053	<input type="checkbox"/> Electrique à compensation <i>Ultra Low Maxx CG Tilt</i> de 0° à 45° avec lift 300 mm	NC : 2263, 2264, 1494	2127,01	2244,00	
A - Hauteur sol-plaque d'assise					
JAA2856	<input type="checkbox"/> 420 mm		○	○	
JAA2857	<input type="checkbox"/> 435 mm	NC : 2054, 2055, 2056	○	○	
JAA2858	<input type="checkbox"/> 460 mm	NC : 2054, 2055, 2056	○	○	
JAA2859	<input type="checkbox"/> 485 mm	NC : 2054, 2055, 2056	○	○	
Options d'inclinaison d'assise					
JAA2057	<input type="checkbox"/> Sans proclive ni déclive		◆	◆	
JAX2054	<input type="checkbox"/> Proclive d'assise de 5° (inclinaison de -5° à +45° ou +40° avec lift)	NC : 2857, 2858, 2859, 0539, 0549	447,39	472,00	
JAX2055	<input type="checkbox"/> Proclive d'assise de 10° (inclinaison de -10° à +40° ou +35° avec lift)	NC : 2857, 2858, 2859, 0539, 0549	530,81	560,00	
JAX2056	<input type="checkbox"/> Declive d'assise de 5° (inclinaison de +5° à +55° ou +50° avec lift)	NC : 0592, 2857, 2858, 2859	447,39	472,00	
Inclinaison de dossier					
JAA2060	<input type="checkbox"/> Electrique Biomécanique à Forte Compensation (<i>BFC</i>) de 90° à 170°		◆	◆	
JAA2063	<input type="checkbox"/> Proclive de dossier de 8° (inclinaison de dossier de 82° à 162°)		○	○	
JAA2066	<input type="checkbox"/> Proclive de dossier de 30° (inclinaison de dossier de 60° à 140°)		530,81	560,00	
ASSISE ULTRA LOW MAXX					
Largeur d'assise : amplitude de réglage					
JAA2021	<input type="checkbox"/> 405 à 505 mm - pas de 25 mm	NC : 2030, 2031	◆	◆	
JAA2003	<input type="checkbox"/> 480 à 555 mm - pas de 25 mm	NC : 2025, 2026, 2027	○	○	
Profondeur d'assise réglable en continu					
JAA2008	<input type="checkbox"/> 405 à 505 mm - pas de 25 mm	NC : 2040, 2041, 2042	◆	◆	
JAA2024	<input type="checkbox"/> 480 à 580 mm - pas de 25 mm	NC : 2035, 2036, 2037, 2810	○	○	
B - Largeur d'assise (Préréglage d'usine)					
JAA2025	<input type="checkbox"/> 405 mm	NC : 2003, 2041, 2042, 2701, 2703, 2705	○	○	
JAA2026	<input type="checkbox"/> 430 mm	NC : 2003, 2041, 2042, 2701, 2703, 2705	○	○	
JAA2027	<input type="checkbox"/> 455 mm	NC : 2003, 2701, 2703, 2705	○	○	
JAA2028	<input type="checkbox"/> 480 mm	NC : 2702, 2704, 2706, 2550	○	○	
JAA2029	<input type="checkbox"/> 505 mm	NC : 2550, 2702, 2704, 2706	○	○	
JAA2030	<input type="checkbox"/> 530 mm	NC : 2021, 2035, 2036, 2145, 2702, 2704, 2706	○	○	
JAA2031	<input type="checkbox"/> 555 mm	NC : 2021, 2035, 2036, 2145, 2702, 2704, 2706	○	○	
C - Profondeur d'assise (Préréglage d'usine)					
JAA2035	<input type="checkbox"/> 405 mm	NC : 2024, 2030, 2031, Ceinture Bodypoint	○	○	
JAA2036	<input type="checkbox"/> 430 mm	NC : 2024, 2030, 2031	○	○	
JAA2037	<input type="checkbox"/> 455 mm	NC : 2024	○	○	
JAA2038	<input type="checkbox"/> 480 mm		○	○	
JAA2039	<input type="checkbox"/> 505 mm		○	○	
JAA2040	<input type="checkbox"/> 530 mm	NC : 2008	○	○	
JAA2041	<input type="checkbox"/> 555 mm	NC : 2008, 2025, 2026, 2145	○	○	

Invacare® Aviva®RX40 Ultra Low Maxx AA2				Euros		
				Prix Public		LPPR*
				HT	TTC	
JAA2042	<input type="checkbox"/>	580 mm	NC : 2008, 2025, 2026, 2145, 2146	○	○	
Coussin d'assise						
JAA2144	<input type="checkbox"/>	Coussin d'assise Matrx Vi (Housse micro aérée)		356,40	376,00	
JAA2145	<input type="checkbox"/>	Coussin d'assise Flo-tech Lite (Housse nylon noir, hauteur 75 mm, poids max 127 kg)	NC : 2041, 2042, 2030, 2031	◆	◆	
JAA2146	<input type="checkbox"/>	Coussin d'assise Flo-tech Contour (Housse nylon noir, hauteur 100 mm, poids max 191 kg)	NC : 2042	○	○	
JAA2147	<input type="checkbox"/>	Coussin d'assise Matrx Libra , (hauteur 90mm, poids max 136kg)		356,40	376,00	
Type de dossier (revêtement Mesh micro-aéré noir)						
JAA2050	<input type="checkbox"/>	High Back , hauteur 410 mm		◆	◆	
JAA2051	<input type="checkbox"/>	High Back , hauteur 460 mm		○	○	
JAA2320	<input type="checkbox"/>	High Back , hauteur 510 mm		○	○	
JAA2550	<input type="checkbox"/>	Matrx Elite E2 , hauteur 360 mm	NC : 2030, 2031, 2028, 2029	○	○	
JAA2551	<input type="checkbox"/>	Matrx Elite E2 , hauteur 410 mm	NC : 2030, 2031	○	○	
JAA2552	<input type="checkbox"/>	Matrx Elite E2 , hauteur 460 mm	NC : 2030, 2031	○	○	
JAA2553	<input type="checkbox"/>	Matrx Elite E2 , hauteur 510 mm	NC : 2030, 2031	○	○	
JAA2554	<input type="checkbox"/>	Matrx Elite Max , hauteur 410 mm	NC : 2025, 2026, 2027, 2028, 2029	638,86	674,00	
JAA2555	<input type="checkbox"/>	Matrx Elite Max , hauteur 510 mm	NC : 2025, 2026, 2027, 2028, 2029	638,86	674,00	
JAA2556	<input type="checkbox"/>	Matrx Elite TR , hauteur 410 mm	NC : 2030, 2031	638,86	674,00	
JAA2557	<input type="checkbox"/>	Matrx Elite TR , hauteur 460 mm	NC : 2030, 2031	638,86	674,00	
JAA2177	<input type="checkbox"/>	Matrx Elite TR , hauteur 510 mm	NC : 2030, 2031	638,86	674,00	
JAA2563	<input type="checkbox"/>	Matrx Elite TR Max , hauteur 510 mm	NC : 2025, 2026, 2027, 2028, 2029	638,86	674,00	
JAA2558	<input type="checkbox"/>	Matrx Elite E2 Deep , hauteur 410 mm	NC : 2343, 2345, 2043, 2045, 2344, 2346, 2044, 2046, 2049, 2030, 2031	638,86	674,00	
JAA2559	<input type="checkbox"/>	Matrx Elite E2 Deep , hauteur 460 mm	NC : 2343, 2345, 2043, 2045, 2344, 2346, 2044, 2046, 2049, 2030, 2031	638,86	674,00	
JAA2178	<input type="checkbox"/>	Matrx Elite E2 Deep , hauteur 510 mm	NC : 2343, 2345, 2043, 2045, 2344, 2346, 2044, 2046, 2049, 2030, 2031	638,86	674,00	
JAA2174	<input type="checkbox"/>	Matrx Posture Back , hauteur 410 mm (Largeur assise maximum : 455 mm)	NC : 2028, 2029, 2030, 2031	759,24	801,00	
JAA2175	<input type="checkbox"/>	Matrx Posture Back , hauteur 510 mm (Largeur assise maximum : 455 mm)	NC ; 2028, 2029, 2030, 2031	759,24	801,00	
JAA2560	<input type="checkbox"/>	Matrx Posture Back Deep , hauteur 410 mm (Largeur assise maximum : 455 mm)	NC : 2343, 2345, 2043, 2045, 2344, 2346, 2044, 2046, 2049, 2028, 2029, 2030, 2031	759,24	801,00	
JAA2561	<input type="checkbox"/>	Matrx Posture Back Deep , hauteur 510 mm (Largeur assise maximum : 455 mm)	NC : 2343, 2345, 2043, 2045, 2344, 2346, 2044, 2046, 2049, 2028, 2029, 2030, 2031	759,24	801,00	
JAA2562	<input type="checkbox"/>	Matrx Elite Deep Max , hauteur 510 mm	NC : 2343, 2345, 2043, 2045, 2344, 2346, 2044, 2046, 2049, 2025, 2026, 2027, 2028, 2029	638,86	674,00	



2147





2144

Invacare® Aviva®RX40 Ultra Low Maxx AA2				Euros		
				Prix Public		LPPR*
				HT	TTC	
D - Réglage de la hauteur du dossier (hauteur plaque d'assise -> haut du dossier)						
JAA2506	<input type="checkbox"/>	505 mm - uniquement avec : 2550		○	○	
JAA2501	<input type="checkbox"/>	535 mm - uniquement avec : 2550		○	○	
JAA2070	<input type="checkbox"/>	555 mm - uniquement avec : 2050, 2551, 2554, 2556, 2558, 2174, 2560		○	○	
JAA2071	<input type="checkbox"/>	585 mm - uniquement avec : 2050, 2551, 2554, 2556, 2558, 2174, 2560		○	○	
JAA2072	<input type="checkbox"/>	610 mm - uniquement avec : 2051, 2552, 2557, 2559		○	○	
JAA2073	<input type="checkbox"/>	635 mm - uniquement avec : 2051, 2552, 2557, 2559		○	○	
JAA2074	<input type="checkbox"/>	660 mm - uniquement avec : 2320, 2553, 2555, 2177, 2563, 2178, 2175, 2561, 2562		○	○	
JAA2502	<input type="checkbox"/>	685 mm - uniquement avec : 2320, 2553, 2555, 2177, 2563, 2178, 2175, 2561, 2562		○	○	
Accoudoirs						
JAA2095	<input type="checkbox"/>	Accoudoirs relevables et parallèles, réglables en largeur (+ 40 mm par côté par pas de 13 mm), en angle et en hauteur (240 à 330 mm)		◆	◆	
JAA2096	<input type="checkbox"/>	Accoudoirs relevables et parallèles, réglables en largeur (+ 40 mm par côté par pas de 13 mm), en angle et en hauteur (340 à 405 mm)		○	○	
JAA2097	<input type="checkbox"/>	Accoudoirs relevables, amovibles et parallèles renforcés, réglables en angle et en hauteur (230 à 330 mm)		302,37	319,00	
Manchettes gauche						
JAA2012	<input type="checkbox"/>	Manchette standard (coussin mousse viscoélastique, revêtement <i>Startex</i> , longueur 255 mm, épaisseur 40 mm)	NC : 2080	◆	◆	
JAA2013	<input type="checkbox"/>	Manchette longue (coussin mousse viscoélastique, revêtement <i>Startex</i> , longueur 355 mm, épaisseur 40 mm)	NC : 2080	○	○	
JAA2014	<input type="checkbox"/>	Gouttière (longueur 300 mm, épaisseur 30 mm)	NC : Tablette, cale-coude gauche	163,98	173,00	
Manchette droite						
JAA2016	<input type="checkbox"/>	Manchette standard (coussin mousse viscoélastique, revêtement <i>Startex</i> , longueur 255 mm, épaisseur 40 mm)	NC : 2083	◆	◆	
JAA2017	<input type="checkbox"/>	Manchette longue (coussin mousse viscoélastique, revêtement <i>Startex</i> , longueur 355 mm, épaisseur 40 mm)	NC : 2083	○	○	
JAA2018	<input type="checkbox"/>	Gouttière (longueur 300 mm, épaisseur 30 mm)	NC : Tablette, cale-coude droit	163,98	173,00	
Accessoires pour gouttière						
JAA2080	<input type="checkbox"/>	Appui palmaire plat gauche, longueur 130 mm (uniquement possible côté opposé au manipulateur)	NC : 2012, 2013	158,29	167,00	
JAA2083	<input type="checkbox"/>	Appui palmaire plat droite, longueur 130 mm (uniquement possible côté opposé au manipulateur)	NC : 2016, 2017	158,29	167,00	
Supports multiréglables (rotule) pour manchettes (réhausse la manchette de 43 mm)						
JAA2082	<input type="checkbox"/>	Support multiréglable gauche		309,95	327,00	
JAA2085	<input type="checkbox"/>	Support multiréglable droite		309,95	327,00	
E - Réglage de l'accoudoir gauche - Mesuré de la plaque d'assise au haut du tube de l'accoudoir						
Réglage personnalisé :						
<input type="checkbox"/> 290 mm				◆	◆	
<input type="checkbox"/> 230 mm <input type="checkbox"/> 240 mm <input type="checkbox"/> 250 mm <input type="checkbox"/> 260 mm <input type="checkbox"/> 270 mm				○	○	
<input type="checkbox"/> 280 mm <input type="checkbox"/> 300 mm <input type="checkbox"/> 310 mm <input type="checkbox"/> 320 mm <input type="checkbox"/> 330 mm				○	○	
<input type="checkbox"/> 340 mm <input type="checkbox"/> 350 mm <input type="checkbox"/> 360 mm <input type="checkbox"/> 370 mm <input type="checkbox"/> 380 mm				○	○	
<input type="checkbox"/> 390 mm <input type="checkbox"/> 405 mm				○	○	
F - Réglage de l'accoudoir droit - Mesuré de la plaque d'assise au haut du tube de l'accoudoir						
Réglage personnalisé :						
<input type="checkbox"/> 290 mm				◆	◆	

Invacare® Aviva®RX40 Ultra Low Maxx AA2				Euros		
				Prix Public		LPPR*
				HT	TTC	
<input type="checkbox"/> 230 mm <input type="checkbox"/> 240 mm <input type="checkbox"/> 250 mm <input type="checkbox"/> 260 mm <input type="checkbox"/> 270 mm				<input type="radio"/>	<input type="radio"/>	
<input type="checkbox"/> 280 mm <input type="checkbox"/> 300 mm <input type="checkbox"/> 310 mm <input type="checkbox"/> 320 mm <input type="checkbox"/> 330 mm				<input type="radio"/>	<input type="radio"/>	
<input type="checkbox"/> 340 mm <input type="checkbox"/> 350 mm <input type="checkbox"/> 360 mm <input type="checkbox"/> 370 mm <input type="checkbox"/> 380 mm				<input type="radio"/>	<input type="radio"/>	
<input type="checkbox"/> 390 mm <input type="checkbox"/> 405 mm				<input type="radio"/>	<input type="radio"/>	
Cale-coude gauche (profondeur x largeur)						
JAA2347	<input type="checkbox"/>	Cale-coude gauche XS (110 x 83 mm)	NC : 2014	295,73	312,00	
JAA2348	<input type="checkbox"/>	Cale-coude gauche S (135 x 90 mm)	NC : 2014	295,73	312,00	
JAA2349	<input type="checkbox"/>	Cale-coude gauche M (145 x 95 mm)	NC : 2014	295,73	312,00	
JAA2350	<input type="checkbox"/>	Cale-coude gauche XL (165 x 110 mm)	NC : 2014	295,73	312,00	
Amplitude de réglage cale-coude gauche						
JAA2361	<input type="checkbox"/>	3" verticalement / 5" horizontalement		<input type="radio"/>	<input type="radio"/>	
JAA2362	<input type="checkbox"/>	3" verticalement / 7" horizontalement		<input type="radio"/>	<input type="radio"/>	
JAA2363	<input type="checkbox"/>	5" verticalement / 5" horizontalement		<input type="radio"/>	<input type="radio"/>	
JAA2364	<input type="checkbox"/>	5" verticalement / 7" horizontalement		<input type="radio"/>	<input type="radio"/>	
Cale-coude droit (profondeur x largeur)						
JAA2351	<input type="checkbox"/>	Cale-coude droit XS (110 x 83 mm)	NC : 2018	295,73	312,00	
JAA2352	<input type="checkbox"/>	Cale-coude droit S (135 x 90 mm)	NC : 2018	295,73	312,00	
JAA2353	<input type="checkbox"/>	Cale-coude droit M (145 x 95 mm)	NC : 2018	295,73	312,00	
JAA2354	<input type="checkbox"/>	Cale-coude droit XL (165 x 110 mm)	NC : 2018	295,73	312,00	
Amplitude de réglage cale-coude droit						
JAA2371	<input type="checkbox"/>	3" verticalement / 5" horizontalement		<input type="radio"/>	<input type="radio"/>	
JAA2372	<input type="checkbox"/>	3" verticalement / 7" horizontalement		<input type="radio"/>	<input type="radio"/>	
JAA2373	<input type="checkbox"/>	5" verticalement / 5" horizontalement		<input type="radio"/>	<input type="radio"/>	
JAA2374	<input type="checkbox"/>	5" verticalement / 7" horizontalement		<input type="radio"/>	<input type="radio"/>	
Cale-cuisse amovible (longueur x hauteur)						
JAA2184	<input type="checkbox"/>	Cale-cuisse, gauche, taille 140 x 100 mm	NC : Ceinture Bodypoint	290,05	306,00	
JAA2114	<input type="checkbox"/>	Cale-cuisse, gauche, taille 180 x 150 mm	NC : Ceinture Bodypoint	290,05	306,00	
JAA2186	<input type="checkbox"/>	Cale-cuisse, gauche, taille 230 x 100mm	NC : Ceinture Bodypoint	290,05	306,00	
JAA2188	<input type="checkbox"/>	Cale-cuisse, gauche, taille 330 x 100mm	NC : Ceinture Bodypoint	290,05	306,00	
JAA2185	<input type="checkbox"/>	Cale-cuisse, droite, taille 140 x 100mm	NC : Ceinture Bodypoint	290,05	306,00	
JAA2115	<input type="checkbox"/>	Cale-cuisse, droite, taille 180 x 150 mm	NC : Ceinture Bodypoint	290,05	306,00	
JAA2187	<input type="checkbox"/>	Cale-cuisse, droite, taille 230 x 100mm	NC : Ceinture Bodypoint	290,05	306,00	
JAA2189	<input type="checkbox"/>	Cale-cuisse, droite, taille 330 x 100mm	NC : Ceinture Bodypoint	290,05	306,00	
Hauteur des supports de cale-cuisse						
JAA2164	<input type="checkbox"/>	Supports pour cale-cuisse 155 mm		<input type="radio"/>	<input type="radio"/>	
JAA2165	<input type="checkbox"/>	Supports pour cale-cuisse 206 mm		<input type="radio"/>	<input type="radio"/>	
Appuis-têtes et autres accessoires						
JAA2324	<input type="checkbox"/>	Appui-tête <i>Elan</i> Standard 10" - housse noire respirante	NC : 2255, 2230, 2247	◆	◆	
JAA2325	<input type="checkbox"/>	Appui-tête <i>Elan</i> Occipital 9" - housse noire respirante	NC : 2255, 2230, 2247	262,56	277,00	
JAA1495	<input type="checkbox"/>	Appui-tête inclus avec la commande spéciale	NC : 2229	<input type="radio"/>	<input type="radio"/>	
Cale-tronc escamotable (longueur x hauteur)						
JAA2343	<input type="checkbox"/>	Cale-tronc escamotable <i>Maxx Style</i> , gauche 110 x 83 mm	NC : 2558, 2559, 2178, 2560, 2561, 2562	290,05	306,00	
JAA2345	<input type="checkbox"/>	Cale-tronc escamotable <i>Maxx Style</i> , gauche 135 x 90 mm	NC : 2558, 2559, 2178, 2560, 2561, 2562	290,05	306,00	
JAA2043	<input type="checkbox"/>	Cale-tronc escamotable <i>Maxx Style</i> , gauche 145 x 95 mm	NC : 2558, 2559, 2178, 2560, 2561, 2562	290,05	306,00	
JAA2045	<input type="checkbox"/>	Cale-tronc escamotable <i>Maxx Style</i> , gauche 165 x 110 mm	NC : 2558, 2559, 2178, 2560, 2561, 2562	290,05	306,00	
JAA2344	<input type="checkbox"/>	Cale-tronc escamotable <i>Maxx Style</i> , droite 110 x 83 mm	NC : 2558, 2559, 2178, 2560, 2561, 2562	290,05	306,00	
JAA2346	<input type="checkbox"/>	Cale-tronc escamotable <i>Maxx Style</i> , droite 135 x 90 mm	NC : 2558, 2559, 2178, 2560, 2561, 2562	290,05	306,00	
JAA2044	<input type="checkbox"/>	Cale-tronc escamotable <i>Maxx Style</i> , droite 145 x 95 mm	NC : 2558, 2559, 2178, 2560, 2561, 2562	290,05	306,00	

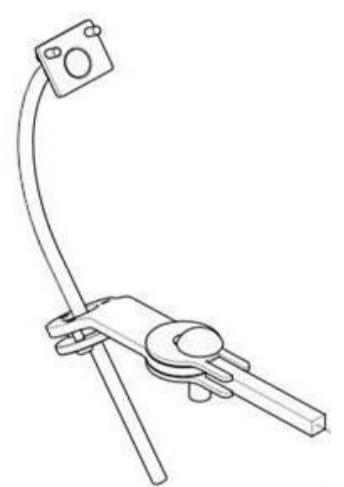

Invacare® Aviva®RX40 Ultra Low Maxx AA2				Euros		
				Prix Public		LPPR*
				HT	TTC	
JAA2046	<input type="checkbox"/>	Cale-tronc escamotable Maxx Style , droite 165 x 110 mm	NC : 2558, 2559, 2178, 2560, 2561, 2562	290,05	306,00	
JAA2049	<input type="checkbox"/>	Supports de cale-troncs rallongés de 25 mm, la paire	NC : 2558, 2559, 2178, 2560, 2561, 2562	106,16	112,00	
REPOSE-JAMBES						
Repose-jambes central réglable en inclinaison avec appui-mollets						
ATTENTION : Conflit possible entre palettes et roues avant - privilégier le châssis large						
JAA0586	<input type="checkbox"/>	Manuel (réglable de 275 à 364 mm)	NC : 0517, 1244	◆	◆	
JAA0589	<input type="checkbox"/>	Electrique LNX avec compensation, amplitude de 90° - angle fermé, réglage à 83°/90°/97°. Livré à 83° sur châssis étroit / 90° sur châssis large	NC : 2263, 2264, 1244	1 712,80	1 807,00	
JAX0592	<input type="checkbox"/>	Electrique LNX avec compensation et palette télescopique sur 59 mm (longueur réglable du repose-jambes de 380 à 419 mm). Palette monobloc incluse - Réalisation sur-mesure, merci de remplir les mesures G	NC : 0559, 0516, 0517, 2056, 2263, 2264, 2365, 1244	3 002,84	3 168,00	
Palettes (nc : 0592)						
JAA2365	<input type="checkbox"/>	Palettes séparées réglables en angle, en hauteur et largeur taille S (127 x 190 mm)	NC : 0592	○	○	
JAA0559	<input type="checkbox"/>	Palettes séparées réglables en angle, en hauteur et largeur taille M (140 x 240 mm)	NC : 0592	◆	◆	
JAA0516	<input type="checkbox"/>	Palettes séparées réglables en angle, en hauteur et largeur taille L (150 x 290 mm)	NC : 0592	124,17	131,00	
JAA0517	<input type="checkbox"/>	Palette monobloc réglable en hauteur et en angle M (305 x 275 mm)	NC : 0592, 0586	124,17	131,00	
G - Réglage du repose-jambes central (options 0586 & 0589) - Mesuré du haut de la palette à la plaque d'assise, parallèle au repose-jambes						
Réglage personnalisé :						
<input type="checkbox"/> 375 mm				◆	◆	
<input type="checkbox"/> 310 mm <input type="checkbox"/> 325 mm <input type="checkbox"/> 335 mm <input type="checkbox"/> 345 mm				○	○	
<input type="checkbox"/> 355 mm <input type="checkbox"/> 364 mm <input type="checkbox"/> 385 mm <input type="checkbox"/> 410 mm				○	○	
G - Réglage du repose-jambes central avec palette télescopique (option 0592) - Mesuré du haut de la palette à la plaque d'assise, parallèle au repose-jambes						
Réglage personnalisé :						
<input type="checkbox"/> 380 mm <input type="checkbox"/> 393 mm <input type="checkbox"/> 406 mm <input type="checkbox"/> 419 mm				○	○	
Repose-jambe latéral réglable en inclinaison avec appui-mollet, gauche						
Fabrication Spéciale	<input type="checkbox"/>	Repose-jambe manuel de 0° à 80°, gauche		○	○	
	<input type="checkbox"/>	Repose-jambe ergonomique manuel de 0° à 80°, gauche		95,73	101,00	
JAA0539	<input type="checkbox"/>	Repose-jambe ergonomique électrique de 0° à 80°, gauche	NC : 2054, 2055	343,13	362,00	
Repose-jambe latéral réglable en inclinaison avec appui-mollet, droite						
Fabrication Spéciale	<input type="checkbox"/>	Repose-jambe manuel de 0° à 80°, droite		○	○	
	<input type="checkbox"/>	Repose-jambe ergonomique manuel de 0° à 80°, droite		95,73	101,00	
JAA0549	<input type="checkbox"/>	Repose-jambe ergonomique électrique de 0° à 80°, droite	NC : 2054, 2055	343,13	362,00	
Palette réglable, gauche						
JAA0509	<input type="checkbox"/>	Réglable en inclinaison		○	○	
JAA0511	<input type="checkbox"/>	Réglable en inclinaison et en profondeur		◆	◆	
Palette réglable, droite						
JAA0506	<input type="checkbox"/>	Réglable en inclinaison		○	○	
JAA0508	<input type="checkbox"/>	Réglable en inclinaison et en profondeur		◆	◆	
H - Réglage du repose-jambe ergonomique gauche (options 0539) - Mesuré du haut de la palette à la plaque d'assise, parallèle au repose-jambe						
Réglage personnalisé :						
<input type="checkbox"/> 380 mm				◆	◆	
<input type="checkbox"/> 270 mm <input type="checkbox"/> 280 mm <input type="checkbox"/> 290 mm				○	○	
<input type="checkbox"/> 300 mm <input type="checkbox"/> 310 mm <input type="checkbox"/> 320 mm				○	○	
<input type="checkbox"/> 330 mm <input type="checkbox"/> 340 mm <input type="checkbox"/> 350 mm				○	○	
<input type="checkbox"/> 360 mm <input type="checkbox"/> 370 mm <input type="checkbox"/> 390 mm				○	○	
<input type="checkbox"/> 400 mm <input type="checkbox"/> 410 mm <input type="checkbox"/> 420 mm				○	○	
<input type="checkbox"/> 430 mm				○	○	

Invacare® Aviva®RX40 Ultra Low Maxx AA2				Euros			
				Prix Public			LPPR*
				HT	TTC		
K - Réglage du repose-jambe ergonomique droite (options 0549) - Mesuré du haut de la palette à la plaque d'assise, parallèle au repose-jambe							
Réglage personnalisé :							
<input type="checkbox"/>	380 mm			◆	◆		
<input type="checkbox"/>	270 mm <input type="checkbox"/> 280 mm <input type="checkbox"/> 290 mm			○	○		
<input type="checkbox"/>	300 mm <input type="checkbox"/> 310 mm <input type="checkbox"/> 320 mm			○	○		
<input type="checkbox"/>	330 mm <input type="checkbox"/> 340 mm <input type="checkbox"/> 350 mm			○	○		
<input type="checkbox"/>	360 mm <input type="checkbox"/> 370 mm <input type="checkbox"/> 390 mm			○	○		
<input type="checkbox"/>	400 mm <input type="checkbox"/> 410 mm <input type="checkbox"/> 420 mm			○	○		
<input type="checkbox"/>	430 mm			○	○		
COMMANDES ELECTRONIQUES LINX							
Commande principale pour Electronique LiNX							
JAA2204	<input type="checkbox"/>	Manipulateur <i>LiNX</i> REM216 : Conduite, contrôle des vérins et de l'éclairage	NC : 2231, 2232, 2229, 2233, 2230, 2247, 2257, 2240, 2243, 2271, 2255, 2256, 2270, 2272, 2209, 2210	◆	◆	 REM216	
JAA2205	<input type="checkbox"/>	Manipulateur <i>LiNX</i> REM400 : Ecran couleur tactile 3,5" et bluetooth - Conduite, contrôle des vérins et de l'éclairage, émulation souris	NC : 2209, 2210	575,36	607,00	 REM400 Bluetooth	
JAA2206	<input type="checkbox"/>	Ecran de contrôle <i>LiNX</i> REM500 : Ecran couleur tactile 3,5" et bluetooth - Conduite, contrôle des vérins et de l'éclairage, émulation souris - NÉCESSITE UNE COMMANDE SPÉCIALE (2231, 2232, 2229)	NC : 2270, 1207, 1208, 1707, 1708, 2075, 2076, 2227, 2228	1 091,94	1 152,00	 REM500 Bluetooth	
Option REM400							
JAA2270	<input type="checkbox"/>	Interrupteurs à bascule programmables pour manipulateur REM400 (par défaut : marche /arrêt et potentiomètre de vitesse), la paire	NC : 2204, 2206	340,28	359,00	 2270	
Montage de la commande principale (REM211/216/400)							
JAA1207	<input type="checkbox"/>	Fixation à droite, réversible, non escamotable	NC : 2206, 2285, 2283, 2287, 2207, 2265, 2275, 2235, 2267, 2241, 1404	○	○		
JAA1208	<input type="checkbox"/>	Fixation à gauche, réversible, non escamotable	NC : 2206, 2286, 2284, 2288, 2208, 2266, 2276, 2236, 2268, 2242, 1405	○	○		
JAA1707	<input type="checkbox"/>	Escamotable à droite + réglable en hauteur, renforcé	NC : 2206, 2285, 2283, 2287, 2207, 2265, 2275, 2335, 2267, 2241, 1404	◆	◆		
JAA1708	<input type="checkbox"/>	Escamotable à gauche + réglable en hauteur, renforcé	NC : 2206, 2286, 2284, 2288, 2208, 2266, 2276, 2236, 2268, 2242, 1405	○	○		
JAA1709	<input type="checkbox"/>	Maxx Resolve escamotable intérieur/extérieur - fixation à droite	NC 2206, 2285, 2283, 2287, 2207, 2265, 2275, 1404	○	○	NOUVEAU	
JAA1710	<input type="checkbox"/>	Maxx Resolve escamotable intérieur/extérieur - fixation à gauche	NC 2206, 2286, 2284, 2288, 2208, 2266, 2276, 1405	○	○		
JAA2209	<input type="checkbox"/>	Fixation escamotable à droite, multi-réglable pour REM500 (Amplitude de réglage en hauteur de 250 mm)	NC : 2204, 2205, 2285, 2283, 2287, 2207, 2265, 2275, 2235, 2267, 2241, 1415, 2217, 1404, 2311	○	○		
JAA2210	<input type="checkbox"/>	Fixation escamotable à gauche, multi-réglable pour REM500 (Amplitude de réglage en hauteur de 250 mm)	NC : 2204, 2205, 2286, 2284, 2288, 2208, 2266, 2276, 2236, 2268, 2242, 1339, 2218, 1405	○	○		
PW-4005	<input type="checkbox"/>	Option 2209/2210 avec tige de fixation pour REM500 rallongée de 200 mm		Fabrication spéciale Sur Devis		2209 2210	

Invacare® Aviva® RX40 AA2 Ultra Low Maxx				Euros		
				Prix Public		LPPR*
				HT	TTC	
JAA2075	<input type="checkbox"/>	Support Quad Link , escamotable à droite, réversible, réglable en hauteur	NC : 2285, 2283, 2287, 2207, 2265, 2275, 2235, 2267, 2241, 1404, 1415	232,23	245,00	
JAA2076	<input type="checkbox"/>	Support Quad Link , escamotable à gauche, réversible, réglable en hauteur	NC : 2286, 2284, 2288, 2208, 2266, 2276, 2236, 2268, 2242, 1405, 1339	232,23	245,00	
JAA2213	<input type="checkbox"/>	Fixation centrale, escamotable à droite	NC : 2285, 2283, 2287, 2207, 2265, 2275, 2235, 2267, 2241, 2217, 1404, 1405, -1415	685,31	723,00	
JAA2214	<input type="checkbox"/>	Fixation centrale, escamotable à droite	NC : 2286, 2284, 2288, 2208, 2266, 2276, 2236, 2268, 2242, 2218, 1404, 1405, 1339	685,31	723,00	
JAA2227	<input type="checkbox"/>	Fixation à droite pour tierce-personne (déplacement du manipulateur)	NC : 2219, 1221, 2206, 1287	160,19	169,00	35,71
JAA2228	<input type="checkbox"/>	Fixation à gauche pour tierce-personne (déplacement du manipulateur)	NC : 2219, 1222, 2206, 1286	160,19	169,00	35,71
JAX2239	<input type="checkbox"/>	Montage personnalisé, merci de nous préciser votre demande :		Sur devis		
Double commande LINX						
JAA2219	<input type="checkbox"/>	Double commande tierce-personne LINX Compact - 3 profils de conduite dédiés	NC : 1221, 1222, 2227, 2228	1 144,08	1 207,00	714,26
JAA2245	<input type="checkbox"/>	Double commande intuitive LINX - profil de conduite dédié	NC : 2259, 2260, 2069	1 637,91	1 728,00	714,26
JAA2259	<input type="checkbox"/>	Fixation à droite	NC : 1287, 2245	○	○	
JAA2260	<input type="checkbox"/>	Fixation à gauche	NC : 1286, 2245	○	○	
JAA1221	<input type="checkbox"/>	Fixation à droite, amovible	NC : 1287, 2219, 2227	○	○	
JAA1222	<input type="checkbox"/>	Fixation à gauche, amovible	NC : 1286, 2219, 2228	○	○	
Si plusieurs joysticks (ou REM500 + autre joystick) doivent être montés sur le support escamotable pour montage en position centrale (2213/2214), sélectionnez l'option 2215.						
Commandes spéciales Mo-Vis - consulter la fiche de mesure						
Joystick Compact LiNX						
JAA2231	<input type="checkbox"/>	Joystick LINX Compact Proportionnel	NC : 2204	1 191,47	1 257,00	
JAA2232	<input type="checkbox"/>	Joystick LINX Compact Proportionnel Low Force (force de déflexion : 112 g)	NC : 2204	1 312,80	1 385,00	
JAA2207	<input type="checkbox"/>	Fixation à droite	NC : 1207, 1707, 2075, 2209, 2213, 2217, 1404	○	○	
JAA2208	<input type="checkbox"/>	Fixation à gauche	NC : 1208, 1708, 2076, 2210, 2214, 2218, 1405	○	○	
JAA2265	<input type="checkbox"/>	Fixation centrale, escamotable à droite	NC : 1207, 1707, 2075, 2209, 2213, 2217, 1404, 1405, 1415	717,54	757,00	
JAA2266	<input type="checkbox"/>	Fixation centrale, escamotable à gauche	NC : 1208, 1708, 2076, 2210, 2214, 2218, 1404, 1405, 1339	717,54	757,00	
JAX2215	<input type="checkbox"/>	Montage personnalisé, merci de nous préciser votre demande :		Sur devis		
Joysticks alternatifs, accessoires et montages						
Commande occipitale à capteurs de proximité - Technologie ATOM						
JAA2230	<input type="checkbox"/>	ATOM ASL104 + contacteur egg	NC : 2204, 2229, 2233, 2324, 2325, 2257, 2240	5 648,34	5 959,00	
JAA2247	<input type="checkbox"/>	PROTON ASL104P + contacteur egg	NC : 2204, 2229, 2233, 2324, 2325, 2257, 2240	5 648,34	5 959,00	
Contacteurs à capteur de proximité - Technologie ATOM						
JAA2257	<input type="checkbox"/>	4 contacteurs à capteur de proximité ASL 106	NC : 2204, 2229, 2230, 2247, 2233, 2240	6 129,86	6 467,00	
JAA2275	<input type="checkbox"/>	Montage central sur tablette ASL619, escamotable à droite	NC : 1207, 1707, 2075, 2209, 2213, 2217, 1404, 1405, 1415	○	○	
JAA2276	<input type="checkbox"/>	Montage central sur tablette ASL619, escamotable à gauche	NC : 1208, 1708, 2076, 2210, 2214, 2218, 1404, 1405, 1339	○	○	
JAX2269	<input type="checkbox"/>	Montage personnalisé, merci de nous préciser votre demande :		Sur devis		



2219



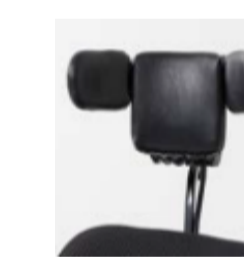

2245



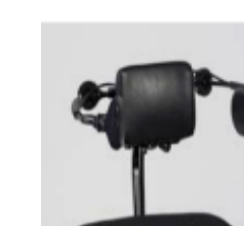



2231
2232





2230



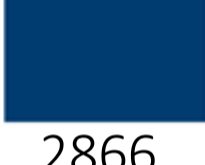
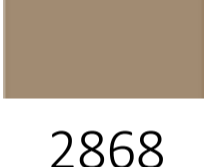

2247

Invacare® Aviva® RX40 AA2 Ultra Low Maxx				Euros				
				Prix Public		LPPR*		
				HT	TTC			
Accessoire sans fil pour technologie ATOM								2250
JAA2250	<input type="checkbox"/>	Emulation souris ASL558 pour technologie ATOM		1 505,21	1 588,00			
Commande Mini Joystick proportionnel								2233
JAA2233	<input type="checkbox"/>	Mini joystick proportionnel MEC (Le contacteur peut être désactivé)	NC : 2204, 2229, 2230, 2247, 2257	3 366,82	3 552,00			
JAA2240	<input type="checkbox"/>	Joystick Renforcé Proportionnel ASL133	NC : 2204, 2229, 2230, 2247, 2257	3 366,82	3 552,00			
JAA2285	<input type="checkbox"/>	Montage sur mini tablette ASL603 (100x150 mm), à droite	NC : 1207, 1707, 2075, 2209, 2213, 2217, 1415, 1404, 1405	717,54	757,00			
JAA2286	<input type="checkbox"/>	Montage sur mini tablette ASL603 (100x150 mm), à gauche	NC : 1208, 1708, 2076, 2210, 2214, 2218, 1339, 1404, 1405	717,54	757,00			
JAA2283	<input type="checkbox"/>	Montage central, escamotable à droite	NC : 1207, 1707, 2075, 2209, 2213, 2217, 1415, 1404, 1405	○	○			
JAA2284	<input type="checkbox"/>	Montage central, escamotable à gauche	NC : 1208, 1708, 2076, 2210, 2214, 2218, 1339, 1404, 1405	○	○			
JAA2287	<input type="checkbox"/>	Montage central sur mini tablette ASL603 (100x150 mm), escamotable à droite	NC : 1207, 1707, 2075, 2209, 2213, 2217, 1415, 1404, 1405	717,54	757,00			
JAA2288	<input type="checkbox"/>	Montage central sur mini tablette ASL603 (100x150 mm), escamotable à gauche	NC : 1208, 1708, 2076, 2210, 2214, 2218, 1339, 1404, 1405	717,54	757,00			
JAX2289	<input type="checkbox"/>	Montage personnalisé, merci de nous préciser votre demande :		Sur devis				
Commande Joystick Compact pédiatrique proportionnelle								
JAA2243	<input type="checkbox"/>	Commande joystick compact pédiatrique proportionnel ASL132 , livré avec Module d'entrée	NC : 2271, 2204, 2255, 2256	3 030,33	3 197,00			
JAA2235	<input type="checkbox"/>	Montage sur mini tablette ASL603 (100x150 mm), à droite	NC : 1207, 1707, 2075, 2209, 2213, 2217, 1415, 1404, 1405	○	○			
JAA2236	<input type="checkbox"/>	Montage sur mini tablette ASL603 (100x150 mm), à gauche	NC : 1208, 1708, 2076, 2210, 2214, 2218, 1339, 1404, 1405	○	○			
JAA2267	<input type="checkbox"/>	Montage central, escamotable à droite	NC : 1207, 1707, 2075, 2209, 2213, 2217, 1415, 1404, 1405	○	○			
JAA2268	<input type="checkbox"/>	Montage central, escamotable à gauche	NC : 1208, 1708, 2076, 2210, 2214, 2218, 1339, 1404, 1405	○	○			
JAA2241	<input type="checkbox"/>	Montage central sur mini tablette ASL603 (100x150 mm), escamotable à droite	NC : 1207, 1707, 2075, 2209, 2213, 2217, 1415, 1404, 1405	717,54	757,00			
JAA2242	<input type="checkbox"/>	Montage central sur mini tablette ASL603 (100x150 mm), escamotable à gauche	NC : 1208, 1708, 2076, 2210, 2214, 2218, 1339, 1404, 1405	717,54	757,00			
JAX2277	<input type="checkbox"/>	Montage personnalisé, merci de nous préciser votre demande :		Sur devis				
Commande au souffle et à capteurs de proximité								2255 / 2256
JAA2255	<input type="checkbox"/>	Commande au souffle ASL109 (avant/arrière) et à capteurs de proximité (droite/gauche), livré avec Module d'entrée, tube et embout bucal ASL301LIP	NC : 2271, 2204, 2324, 2325, 2243	6 731,75	7 102,00			
Commande au souffle (Sip'n puff head control)								
JAA2256	<input type="checkbox"/>	Commande au souffle ASL109 , livré avec Module d'entrée, tube et embout bucal ASL301LIP	NC : 2271, 2203, 2204, 2243	6 731,75	7 102,00			

Invacare® Aviva® RX40 AA2 Ultra Low Maxx				Euros		
				Prix Public		LPPR*
				HT	TTC	
Interface LiNX						
JAA2271	<input type="checkbox"/>	Module d'entrée DLX-IN500-A (commande au souffle)	NC : 2243, 2255, 2256, 2204	507,11	535,00	
Commandes alternatives de vérins : uniquement du côté opposé au manipulateur)						
JAA2251	<input type="checkbox"/>	Clavier multifonction 10 contacteurs, livré avec câble de sortie double jack		530,81	560,00	 2251
JAA2217	<input type="checkbox"/>	Fixation utilisateur à droite	NC : 1415, 2207, 2287, 2283, 2285, 2275, 2213, 2209, 2265, 2267, 2241, 2235, 1404	○	○	
JAA2218	<input type="checkbox"/>	Fixation utilisateur à gauche	NC : 1339, 2208, 2288, 2284, 2286, 2276, 2214, 2210, 2266, 2268, 2242, 2236, 1405	○	○	
JAA2226	<input type="checkbox"/>	Fixation pour tierce-personne, sur carénage de dossier		○	○	
JAA2225	<input type="checkbox"/>	Sans montage		○	○	
Claviers & Interrupteurs						
Fabrication Spéciale	<input type="checkbox"/>	Clavier 2 contacteurs - accès direct à la bascule d'assise		290,05	306,00	
	<input type="checkbox"/>	Interrupteur 2 directions - accès direct à la bascule d'assise		290,05	306,00	
JAA2263	<input type="checkbox"/>	Clavier 4 contacteurs - accès direct à la conduite	NC : 2053, 0577, 0584, 0589, 0592	409,48	432,00	 2263
JAA2264	<input type="checkbox"/>	Interrupteur 4 directions - accès direct à la bascule d'assise et l'inclinaison de dossier	NC : 2053, 0577, 0584, 0589, 0592	409,48	432,00	
JAA2279	<input type="checkbox"/>	Fixation utilisateur à droite		○	○	
JAA2280	<input type="checkbox"/>	Fixation utilisateur à gauche		○	○	
JAA2278	<input type="checkbox"/>	Sans interface de montage		○	○	
OPTIONS COMPLEMENTAIRES LINX						
Port de charge USB						
JAA2253	<input type="checkbox"/>	Port de charge USB	NC : Ceinture Bodypoint	236,02	249,00	 2253
JAA2281	<input type="checkbox"/>	Fixation à droite		○	○	
JAA2282	<input type="checkbox"/>	Fixation à gauche		○	○	
Commande d'arrêt à distance						
JAA2258	<input type="checkbox"/>	Commande d'arrêt à distance (ASL504)		831,28	877,00	 2258
Module d'entrée						
JAA2273	<input type="checkbox"/>	Module d'entrée IN200 (Permet contacteur ON/OFF externe avec REM216)		349,76	369,00	
Module de sortie						
JAA2272	<input type="checkbox"/>	Module de sortie LiNX (DLX-OUT500)	NC : 2204	590,52	623,00	 2272
Autres accessoires LiNX : montage des contacteurs						
JAA2300	<input type="checkbox"/>	A inclure avec le fauteuil		○	○	
JAX2301	<input type="checkbox"/>	A connecter et programmer (Spécial)		Sur devis		
Contacteurs ronds et plats (diamètre : 63 mm)						
JAA1685	<input type="checkbox"/>	Contacteur Rouge		130,81	138,00	
JAA1686	<input type="checkbox"/>	Contacteur Jaune		130,81	138,00	
JAA1687	<input type="checkbox"/>	Contacteur Vert		130,81	138,00	
JAA1690	<input type="checkbox"/>	Contacteur Bleu		130,81	138,00	
Contacteurs Egg						
JAA2254	<input type="checkbox"/>	Contacteur Egg, noir		103,32	109,00	

Invacare® Aviva® RX40 AA2 Ultra Low Maxx				Euros			
				Prix Public			LPPR*
				HT	TTC		
Mini contacteurs ronds et plats (diamètre 30 mm - livrés non montés - Uniquement avec REM400 ou REM500)							
JAA1711	<input type="checkbox"/>	Mini contacteur Rouge		130,81	138,00		
JAA1712	<input type="checkbox"/>	Mini contacteur Jaune		130,81	138,00		
JAA1713	<input type="checkbox"/>	Mini contacteur Vert		130,81	138,00		
JAA1714	<input type="checkbox"/>	Mini contacteur Orange		130,81	138,00		
JAA1715	<input type="checkbox"/>	Mini contacteur Bleu		130,81	138,00		
JAA1716	<input type="checkbox"/>	Mini contacteur Noir		130,81	138,00		
Joysticks Bodypoint							
JAA2721	<input type="checkbox"/>	Embout Joystick Bodypoint Ergo U - largeur 76 mm - PC101A		100,00	105,50		
JAA2722	<input type="checkbox"/>	Embout Joystick Bodypoint Ergo U - largeur 100 mm - PC102A		100,00	105,50		
JAA2723	<input type="checkbox"/>	Embout dôme en caoutchouc - diamètre 66 mm		100,00	105,50		
JAA2724	<input type="checkbox"/>	Embout champignon rainuré (possible de le couper pour réduire sa hauteur) - diamètre 42 mm		100,00	105,50		
Adaptateur DB9 / 5 jacks							
JAA1681	<input type="checkbox"/>	Adaptateur DB9 / 5 jacks		144,08	152,00		
COLORIS DU FAUTEUIL							
Coloris de châssis							
JAA2871	<input type="checkbox"/>	Noir Anthracite		-284,36	-300,00	 2871	
JAA2872	<input type="checkbox"/>	Argenté		-284,36	-300,00	 2872	
JAA2873	<input type="checkbox"/>	Rouge Bengale		-284,36	-300,00	 2873	
JAA2874	<input type="checkbox"/>	Bleu Mercure		-284,36	-300,00	 2874	
JAA2875	<input type="checkbox"/>	Violet Midnight		-284,36	-300,00	 2875	
JAX0299	<input type="checkbox"/>	Coloris Châssis Personnalisé - RAL :		781,99	825,00	 2865	
JAA2865	<input type="checkbox"/>	Vert British Racing métallisé		○	○	 2866	
JAA2866	<input type="checkbox"/>	Bleu Ocean Satiné métallisé		○	○	 2867	
JAA2867	<input type="checkbox"/>	Bleu Givré métallisé		○	○	 2868	
JAA2868	<input type="checkbox"/>	Beige Perle métallisé		○	○		
Coloris des jantes (uniquement avec fourches monobras)							
JAA2882	<input type="checkbox"/>	Noir		-80,57	-85,00	 2882	
JAA2883	<input type="checkbox"/>	Argenté		-80,57	-85,00	 2883	
JAA2884	<input type="checkbox"/>	Rouge Bengale		-80,57	-85,00	 2884	
JAA2885	<input type="checkbox"/>	Bleu Mercure		-80,57	-85,00	 2885	
JAA2886	<input type="checkbox"/>	Violet Midnight		-80,57	-85,00	 2886	
JAX2887	<input type="checkbox"/>	Coloris Jantes Personnalisé - RAL :		207,58	219,00	 2888	
JAA2888	<input type="checkbox"/>	Vert British Racing métallisé		○	○	 2889	
JAA2889	<input type="checkbox"/>	Bleu Ocean Satiné métallisé		○	○	 2890	
JAA2890	<input type="checkbox"/>	Bleu Givré métallisé		○	○	 2891	
JAA2891	<input type="checkbox"/>	Beige Perle métallisé		○	○		
PERFORMANCES							
Fourches							
JAA2631	<input type="checkbox"/>	Fourches Monobras		◆	◆		
JAA2632	<input type="checkbox"/>	Fourches Doubles		○	○		
Roues avant							
JAA0835	<input type="checkbox"/>	9" Pneumatique Noir		◆	◆		
JAA0836	<input type="checkbox"/>	9" Bandage Plein Noir		○	○		
JAA0838	<input type="checkbox"/>	9" Pneumatique Anti Crevaison Noir		61,61	65,00		
JAA0828	<input type="checkbox"/>	8" Bandage Plein Noir	NC : 1223	149,76	158,00		

Invacare® Aviva® RX40 AA2 Ultra Low Maxx				Euros		
				Prix Public		LPPR*
				HT	TTC	
Système verrouillage des fourches avant						
JAA1490	<input type="checkbox"/>	Système de verrouillage des fourches avant		218,01	230,00	
Roues arrière						
JAA0704	<input type="checkbox"/>	14x3 Pneumatique noir à crampons		◆	◆	
JAA0705	<input type="checkbox"/>	14x3 Bandage plein noir à crampons		238,86	252,00	
JAA0706	<input type="checkbox"/>	14x3 Pneu anti-crevaison noir à crampons		61,61	65,00	
CTC - Contrôle Traction Confort (Groupe de propulsion suspendu dans les plans horizontaux et verticaux par rapport au châssis et fermeté réglable)						
JAA2870	<input type="checkbox"/>	Suspensions CTC - Contrôle Traction Confort		◆	◆	
Suspensions personnalisées						
JAA1910	<input type="checkbox"/>	Suspensions Poids Max. Utilisateur Jusqu'à 70 kg		○	○	
JAA1912	<input type="checkbox"/>	Suspensions Poids Max. Utilisateur Jusqu'à 90 kg		○	○	
JAA1911	<input type="checkbox"/>	Suspensions Poids Max. Utilisateur Jusqu'à 110 kg		○	○	
JAA1915	<input type="checkbox"/>	Suspensions Poids Max. Utilisateur Jusqu'à 136 kg		◆	◆	
Moteurs						
JAA1282	<input type="checkbox"/>	OPS Drive 6 km/h, 4 pôles		○	○	
JAA1283	<input type="checkbox"/>	OPS Drive 10 km/h, 4 pôles		◆	◆	
JAA1223	<input type="checkbox"/>	Moteurs OPS Drive 10 km/h, programmable jusqu'à 12 km/h - batteries 73,5 Ah incluses - Module de puissance 120 A inclus	NC : 1259, 1260, 0828	○	○	
Batteries						
JAA1259	<input type="checkbox"/>	60 Ah - batteries GEL	NC : 1223	○	○	
JAA1260	<input type="checkbox"/>	73,5 Ah - batteries GEL	NC : 1450, 1223	◆	◆	
GYROSCOPE						
G-Trac						
JAA1215	<input type="checkbox"/>	Module G-Trac (Contrôle directionnel de la trajectoire durant la conduite)		1 034,12	1 091,00	
Chargeur						
JAA1313	<input type="checkbox"/>	Chargeur OptiCharge 10 A		◆	◆	
JAA1314	<input type="checkbox"/>	Chargeur OptiCharge 10 A UK (IP44)		○	○	
JAA1205	<input type="checkbox"/>	Roulette anti-bascule		◆	◆	
OPTIONS DE POSITIONNEMENT						
Pensez aux accessoires de positionnement Bodypoint : ceintures, harnais, maintiens de chevilles. 						
OPTIONS						
Les roulettes anti-bascule et les accroche-taxis sont montées de série. Les accroche-taxis sont conformes à la norme ISO 7176-19 : 2001 pour le transport des personnes						
Eclairage						
JAA1437	<input type="checkbox"/>	Equipement route de sécurité LED - Puissance 30 Lux - Clignotants, feux de position, warning		◆	◆	
JAA2837	<input type="checkbox"/>	Equipement route de sécurité LED extra-lumineux - Puissance 60 Lux - Clignotants, feux de position, warning		402,84	425,00	
Monte-trottoir						
JAA1244	<input type="checkbox"/>	Monte-trottoir	NC : 2830, 0586, 0589, 0592	291,00	307,00	 1244

Invacare® Aviva® RX40 AA2 Ultra Low Maxx				Euros		
				Prix Public		LPPR*
				HT	TTC	
Préparation Base Motrice Montage Station d'arrimage Dahl						
JAA1450	<input type="checkbox"/>	Préparation Base Motrice Montage Station d'Accueil Dahl	NC : 1260	288,15	304,00	
Accroche-taxi						
JAA1494	<input type="checkbox"/>	Accroche -taxi 4 Fixations conformes à la norme ISO7176-19 : 2001 pour le transport des personnes, appui-tête obligatoire	NC : 2053	◆	◆	
JAA1401	<input type="checkbox"/>	Accroche -taxi 6 Fixations conformes à la norme ISO7176-19 : 2001 pour le transport des personnes, appui-tête obligatoire	NC : 2052	○	○	
Points d'accroches supplémentaires						
JAA2894	<input type="checkbox"/>	Points de fixation latéraux additionnels facile d'accès (remplacent les points de fixation standard avant)		91,94	97,00	
Ceinture de maintien						
JAA2113	<input type="checkbox"/>	Fermeture à boucle type automobile avec points d'attache réglable sur l'assise		◆	◆	
Ceintures de positionnement Bodypoint (fixations incluses) 						
JAA2701	<input type="checkbox"/>	Ceinture Bodypoint Evoflex, Loquet Rehab, taille L	NC : Cale-cuisses 2253, 2114, 2115, 2025, 2026, 2027, 2035	156,40	165,00	
JAA2702	<input type="checkbox"/>	Ceinture Bodypoint Evoflex, Loquet Rehab, taille M	NC : Cale-cuisses, 2253, 2114, 2115, 2028, 2029, 2030, 2031, 2035	156,40	165,00	
JAA2703	<input type="checkbox"/>	Ceinture Bodypoint 2 points, bouton à pousser, ajustement central, taille L	NC : Cale-cuisses, 2253, 2114, 2115, 2025, 2026, 2027, 2035	133,65	141,00	
JAA2704	<input type="checkbox"/>	Ceinture Bodypoint 2 points, bouton à pousser, ajustement central, taille M	NC : Cale-cuisses, 2253, 2114, 2115, 2028, 2029, 2030, 2031, 2035	133,65	141,00	
JAA2705	<input type="checkbox"/>	Ceinture Bodypoint 2 points, verrouillage par clip, ajustement à tirer vers l'intérieur, taille L	NC : Cale-cuisses, 2253, 2114, 2115, 2025, 2026, 2027, 2035	116,59	123,00	
JAA2706	<input type="checkbox"/>	Ceinture Bodypoint 2 points, verrouillage par clip, ajustement à tirer vers l'intérieur, taille M	NC : Cale-cuisses, 2253, 2114, 2115, 2028, 2029, 2030, 2031, 2035	116,59	123,00	
Rétroviseur						
JAA1415	<input type="checkbox"/>	Droit	NC : 2213, 2075, 2209, 2265, 2235, 2241, 2267, 2283, 2285, 2287, 2275, 2217	70,14	74,00	
JAA1339	<input type="checkbox"/>	Gauche	NC : 2214, 2076, 2210, 2266, 2236, 2242, 2268, 2284, 2286, 2288, 2276, 2218	70,14	74,00	
Garde-boue (la paire)						
JAA1416	<input type="checkbox"/>	Garde-boue pour roues avant noir		◆	◆	
JAA1417	<input type="checkbox"/>	Garde-boue pour roues arrière noir		◆	◆	
Tablette pour Ultra Low Maxx, escamotable, relevable et amovible						
JAA1404	<input type="checkbox"/>	Tablette escamotable côté droit	NC : 2014, 2018, 1207, 1707, 2075, 2207, 2209, 2213, 2214, 2217, 2235, 2236, 2267, 2268, 2275, 2276, 2287, 2288, 2283, 2284, 2285, 2286, 2265, 2266, 2241, 2242	478,67	505,00	
JAA1405	<input type="checkbox"/>	Tablette escamotable côté gauche	NC : 2014, 2018, 1208, 1708, 2076, 2208, 2210, 2213, 2214, 2218, 2235, 2236, 2267, 2268, 2275, 2276, 2287, 2288, 2283, 2284, 2285, 2286, 2265, 2266, 2241, 2242	478,67	505,00	
Trousse à outils						
JAA1333	<input type="checkbox"/>	Trousse à outils		29,38	31,00	

DAHL
ENGINEERING



2701, 2702





2703, 2704

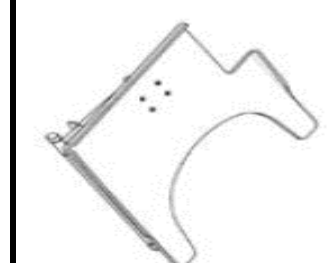

2705, 2706

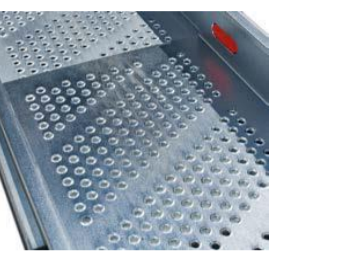
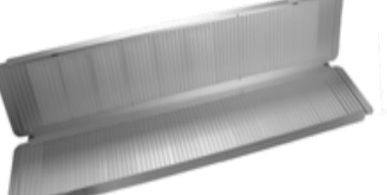

1404
1405

Invacare® Aviva® RX40 AA2 Ultra Low Maxx			Euros		
			Prix Public		LPPR*
			HT	TTC	
Rampes en accessoire					
1440530	<input type="checkbox"/>	Mono rampe pliante en fibre de verre Dimensions repliée : 2000 x 230 mm 16,3 kg - capacité maximum : 300 kg	1 787,68	1 886,00	 1440530
1654128	<input type="checkbox"/>	Rampe Basic 2 parties télescopiques en aluminium et revêtement antidérapant Dimensions repliée : 1210 x 194 mm 8,8 kg la paire - capacité maximum : 270 kg	402,84	425,00	 1654128
1654129	<input type="checkbox"/>	Rampe Quick2go Compact 3 parties télescopiques en aluminium et revêtement antidérapant Dimensions repliée : 870 x 237 mm 13,6 kg la paire - capacité maximum : 260 kg	805,69	850,00	 1654129
1654130	<input type="checkbox"/>	Mono rampe pliante en aluminium Dimensions repliée : 1824 x 714 mm 13,9 kg - capacité maximum : 300 kg	426,54	450,00	 1654130